



洁特生物的社交媒体

为帮助您及时获取更多行业资讯、企业资讯、产品资讯及实际应用技巧、活动资讯等，更深入的了解我们及我们的产品，我们建设有多种洁特生物社交媒体，欢迎您扫码关注！



中文官网



英文官网



微信公众号



微信视频号



领英



微信小程序



配送确认小程序



— 股票代码:688026 —

JET·中国总部
广州洁特生物过滤股份有限公司
Guangzhou Jet Bio-Filtration Co.,Ltd.
地址:广州市黄埔区永和经济技术开发区斗塘路1号
电话:400-8717-688/020-32811888
售前服务:customer@jetbiofil.com
售后服务:service@jetbiofil.com

地区经销商



◎JET·北京
北京市大兴区金星路12号奥宇英集2号楼1515室
电话:010-89504831

◎JET·西安
陕西省西安市灞桥区纺织产业园露柳三路2066号4楼西北角
电话:029-81042718

◎JET·长春
吉林省长春市二道区东盛大街与荣光路交汇力旺·东玺台写字楼B栋1103室
电话:0431-80540406

◎JET·天津
天津市河北区律纬路50号诺德中心诺诚广场10号楼2105室
电话:400-8717-688

◎JET·上海
上海市闵行区浦江镇陈行公路2388号8号楼302-1
电话:021-37639600

◎JET·武汉
武汉市武昌区白沙洲街江盛路17号1号楼1305办公室
电话:027-87363100

◎JET·南京
江苏省南京市江北新区星火路19号14-2幢8层807-1室
电话:025-58883610

◎JET·杭州
杭州市石祥西路859号紫金创业园(紫金启真大厦)3号楼501-6室
电话:400-8717-688

◎JET·广州
广东省广州市天河元岗横路16号天汇创意园C2栋212
电话:020-37580641

◎JET·成都
成都市武侯区科园南路9号库E库2楼洁特生物
电话:028-85093020

◎JET·重庆
重庆市渝中区石油路1号11幢13-13
电话:400-8717-688

◎JET·深圳
深圳市龙岗区布吉街道广场路中安大厦1719室
电话:400-8717-688



— 股票代码:688026 —

为您提供实验室整体解决方案



2024

产品目录 CATALOGUE

广州洁特生物过滤股份有限公司
Guangzhou Jet Bio-Filtration Co.,Ltd.

23
年
匠心耕耘

中国生物实验室耗材科创板上市第一股
创全球生命科学领域领先的跨国企业



广州洁特生物过滤股份有限公司

广州洁特生物过滤股份有限公司(股票代码:688026),成立于2001年,坐落于广州市黄埔区,是国内领先的致力于为生物实验室提供整体解决方案的高新技术企业。公司总建筑面积达160,000m²,其中GMP级洁净生产车间超65,000m²,产品数量逾千种,包括生物实验室高端耗材、生物试剂、实验室设备等,远销欧美等70多个国家和地区。公司掌握了多项生物实验室耗材关键核心技术和先进生产工艺,凭借优良的技术性能、产品品质以及高效的服务成功进入国际知名生物实验室用品综合服务商的全球供应链体系。

公司秉持创新精神,着力强化核心技术的研发,被认定为“国家级专精特新小巨人企业”、“广东省生物实验室一次性塑料耗材工程技术研究中心”、“广东省省级企业技术中心”等,承担了国家科技型中小企业创新基金项目、省部协同创新与平台环境建设、广州市产学研协同创新重大专项等数十个项目。目前,已拥有专利205项,其中发明专利34项,并连续四年获国家发明专利奖,同时还主导制定了省级标准2项,团体标准24项,参与制定国家标准1项,行业标准3项。

2018年10月24日,习近平总书记在广东考察时,洁特生物有幸被选为民营企业代表接受考察。

2001年

公司成立

160000m²

建筑面积

65000m²

洁净车间

7000+

产品及配套

70+

国家和地区

205+

专利

30+

标准制定

发展历程

2022-至今 任重致远



- 广州市黄埔区新厂区共16万平方米投入使用
- 洁特生命科学(广州)产业园智能制造及智能仓储建设项目盛大开工

2020-2021 载誉前行

- 被授予“广东省新冠肺炎疫情防控物资保障工作重要贡献企业”
- 被授予“广州市抗击新冠肺炎突出贡献民营企业”
- 被国家工业和信息化部纳入国家级专精特新“小巨人”企业名单



2020 御风向上

- 成功登陆上交所科创板



2018 举世瞩目

- 公司董事长袁建华先生作为民营企业代表受习总书记接见



2013-2018 大展宏图

- 成为第一批广州开发区科技企业孵化器试点单位
- 被认定为“广东省生物实验室一次性塑料耗材工程技术研究中心”
- 公司研发中心被认定为省级企业技术中心



2007 锋芒渐露

- 公司通过ISO9001/13485认证

2001-2003 初出茅庐

- 广州洁特生物过滤股份有限公司成立
- 运用高分子材料改性技术成功开发出第一款产品



品质保证

20多年来,为确保产品质量始终如一,我们采取了多项措施:

- ✓ 精心设计产品、精密制造模具
- ✓ 选用符合USP Class VI标准原材料
- ✓ 10万级洁净环境中高自动化生产
- ✓ 通过ISO 13485/ISO 15378/ISO 9001/ISO 14001认证
- ✓ 美国FDA注册企业(注册号:3011966385)
- ✓ 获得欧盟CE备案
- ✓ 实验室通过CMA/CNAS认证
- ✓ 医疗器械生产许可证
- ✓ 每款产品的最小包装均有批号标记,便于质量精准追溯



医疗器械生产许可证



ISO 9001



ISO 13485
(医疗器械质量管理体系)



ISO 15378
(医疗包装材料质量管理体系)



ISO 14001



FDA



CE



CMA



CNAS



GMP检测报告

质量保证

为确保您的研究能获得最佳的可靠性和最可靠的结果,我们的产品质量不断在升级,因此,一直被研究人员所广泛使用。

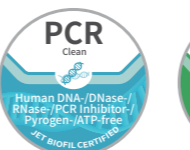

- ✓ 无菌
符合ISO 11137标准要求, SAL<10⁻⁶
- ✓ 无热原/无内毒素
<0.03EU/mL
- ✓ 无人源DNA
<0.03pg/μL
- ✓ 无DNase
<1x10⁻⁶ Kunitz units
- ✓ 无RNase
<1x10⁻⁹ Kunitz units
- ✓ 无PCR抑制剂
≤2个循环偏移
- ✓ 无ATP
<2×10⁻¹² mg/μL

两大生产基地共49万m² 智能制造升级!



65000m² 洁净生产车间
建立科学、严谨的无菌生产环境，
确保生产产品高洁净度。

黄埔区生产基地16万m²

黄埔区生产基地总建筑面积16万平米，其中，GMP级洁净生产车间超65,000m²、智能制造样板车间15,000m²、获CNAS认可的洁特检测中心3,000m²。并通过配备国际高端自动化生产设备、引进信息化的数字管理系统MES (Manufacturing Execution System)，全面推行无人化生产，打造行业关灯工厂、标杆工厂!

增城区生产基地33万m²

增城区生产基地规划占地面积达7万m²，总建筑面积33万m²，已于2022年开工建设，项目设计产值40亿元，将着力打造行业顶尖的智能制造及仓储一体化项目基地，项目规划设有研发楼、GMP车间、消毒中心、立体仓库等。



高自动化生产线, MES智能化管控

配备国际高端自动化设备、引进MES智能化管理系统，全面实现高自动化生产、智能化管控，最大程度实现人机分离，限制了颗粒、油污、特殊工艺、空气扰动、热量散发等带来的不利影响，确保产品品质的高一致性及高稳定性。



3000m² CNAS/CMA认可的检测中心

洁特检测为一家独立运营的第三方检测机构，通过配备行业先进的检测设备，组建了一只70%以上为硕博学历的专业技术团队，严格按照ISO17025标准管理和运营，能为生物实验室耗材提供更专业、更全面的权威检测。



全球业务, 用心服务

全球:

洁特生物凭借优良的产品品质以及高效的服务成功进入国际知名生物实验室耗材厂商全球供应链体系, 产品远销欧美等70多个国家和地区, 与生命科学领域世界500强在内的优质客户保持长期友好的合作关系。

中国:

为更好的服务每位客户, 洁特生物已在北京、西安、长春、天津、上海、武汉、南京、杭州、广州、深圳、成都、重庆等大中型城市设立了12个办事处, 业务网点可覆盖全国。



自动化立体仓库(AS/RS) 智能化物流配送系统(WMS)

为倾力打造更高效、更便捷的仓储及物流配送服务, 洁特生物通过建设自动化立体仓库, 搭建百余个智能仓储物流配送网点, 引进智能化物流配送系统等, 已拥有一套完善的数据化、信息化、智能化的国际和国内物流配送体系, 可最大限度地实现货物的全覆盖及最高效率的优速调配, 精心服务每一位客户。



目录

生物实验室耗材

细胞培养系列

- 细胞培养瓶 09
- 细胞培养皿 11
- 细胞培养板 13
- 96孔可拆培养板 16
- CellATTACH®超亲水表面处理系列 17
- CellDETACH™温敏细胞培养器 18
- 新品** 3DSphero™超低吸附表面产品 19
- 新品** 多聚-D-赖氨酸包被表面产品 20
- 细胞嵌入皿 21
- 100mm细胞嵌入皿 23
- PC膜插入式培养皿 24
- 玻璃底培养皿 25
- CellSLIP®细胞爬片培养皿 26
- CellSCAFLD®3D细胞培养支架 27
- 生物反应管 29
- 细胞培养管 30
- PS离心管 31
- 细胞过滤网 31
- 新品** 小型细胞过滤网 32
- 细胞网研磨棒 33
- 一次性研磨棒 34
- 可旋式细胞刮刀 34
- 细胞刮刀 35
- 细胞铲刀 35
- L型细胞接种推板 36
- 细胞冻存管 37

液体处理和保存系列

- 一次性离心管 45
- 大容量锥形离心瓶 47
- 高性能离心管 48
- 棕色离心管 48
- 高离心力离心管 49
- 15mL离心管带穿孔孔 49
- 不含重金属离心管 50
- 一次性易翻盖离心管 50
- 30mL可立式离心管 51
- 离心管架 52
- 7孔离心管座 53
- 一次性血清管/样品管 54
- 一次性吸管 55
- 一次性移液管 56
- 一次性宽头移液管 59
- 一次性移液短管 59

- 一次性抽取移液管 60
- 一次性牛奶移液管 61
- 一次性使用采样管 61
- 一次性巴斯德吸管 62
- 培养基方瓶 63
- 培养液瓶 63

过滤系列

- 针头式过滤器 65
- 50mm针头式过滤器 69
- 新品** 50mm 除菌过滤器 70
- 真空式过滤器 71
- 过滤器上杯 73
- 接收瓶 74
- 管式过滤器套装 75
- 管式过滤器上杯 76
- 升级** JetSpin®超滤离心管 76

分子检测系列

- 一次性微量吸头 79
- ZEROTIP®超疏水吸头 82
- 自动化吸头 85
- 一次性微量离心管 89
- 锁扣微量离心管 91
- 一次性易翻盖微量离心管 93
- 新品** Lo-DNA™ 低核酸吸附微量离心管 94
- 新品** Lo-Protein™ 低蛋白吸附微量离心管 94
- 深孔板 96
- 样品库管 98
- PCR板 99
- 一次性PCR管 100
- PCR封板膜 101
- 储液槽 102

CellSafe™系列

- CellSafe™系列GMP级生命科学耗材 104
- 新品** CellSafe™外周血分离管 106

其它系列

- 酶标板 108
- 发光板 110

- 一次性细菌培养皿 111
- 一次性接种环和接种针 112
- 一次性比色皿 113
- 尿检管 113
- 一次性加样槽 114
- 12道加样槽 115
- 一次性使用手套 116

生物工艺和大规模培养耗材

大规模细胞培养系列

- 升级** CellFac®细胞工厂 118
- 三角培养摇瓶 121
- 大容量三角培养摇瓶 122
- 多层细胞培养瓶 123
- 细胞培养转瓶 124

工艺液液储存和转移系列

- 新品** 一次性使用2D储液袋 127
- 新品** 摇瓶密闭系统 128

医疗器械

- 新品** IVF系列-辅助生殖专用培养皿 130
- 一次性使用病毒采样管 132

ProGro™ 生物试剂

- 新品** ProGro™ 胎牛血清 134
- 新品** ProGro™ 无血清培养基 134
- 新品** ProGro™ 基础培养基 134
- 新品** ProGro™ 辅助试剂 135

实验室设备

- 小型实验室设备 137
- 纯水系统 139
- Cell@188二氧化碳培养箱 139
- FASTER生物安全柜 139



细胞培养系列

Cell and Tissue Culture Products



洁特生物掌握多项国际领先的生物实验室耗材关键核心技术和先进的生产工艺, 在过去20多年的时间里, 我们的细胞培养产品品质始终如一, 以确保您的研究能获得最佳的可重复性和最可靠的结果, 因此, 一直被研究人员所广泛使用。洁特生物细胞培养产品有从0.1135cm²至6416cm²的表面积, 提供多种培养表面, 适合大多数应用, 产品全部都由符合USP Class VI标准的高品质原材料制成, 在10万级的洁净车间中生产, 并严格按照ISO 9001和ISO 13485国际质量管理体系标准执行, 产品均经过细胞株测试以及严格的质量验证, 性能稳定、无DNase/RNase、无热原、无细胞毒性, 能满足您对细胞培养的不同需求。这一部分产品主要包括: 细胞培养瓶、细胞培养皿、细胞培养板、其他产品等。

细胞培养瓶

细胞培养瓶, 是实验室进行长时间细胞培养、大量细胞扩增和防污染的最适培养器皿。未处理表面适用于悬浮细胞培养; TC处理表面, 经过处理后聚苯乙烯表面具有较好亲水性, 适用于常见细胞系的粘附和伸展; CellATTACH® 超亲水处理表面属于增强型表面, 可以改善难养细胞的粘附和生长, 同时可以实现如原代或转染细胞系在低/无血清条件下的贴壁和生长。

- ◎ 规格: T12.5 T25 T75 T150 T175 T182 T225 T300
- ◎ 瓶盖: 密封盖 滤膜盖
- ◎ 表面: 未处理表面 TC处理表面 CellATTACH® 超亲水处理表面
- ◎ 材质: 瓶体聚苯乙烯 (PS), 瓶盖高密度聚乙烯 (HDPE), 滤膜聚四氟乙烯 (PTFE), 均符合USP Class VI标准

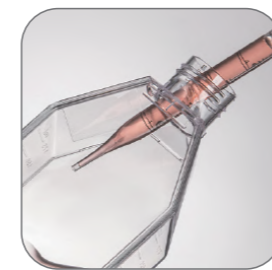

斜颈设计, 易于倾倒, 方便移液管和细胞刮刀的进出

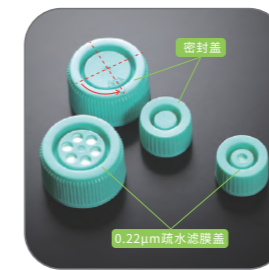

两种盖子可选, 密封盖只需旋转1/4周即可开、关瓶盖
0.22µm疏水滤膜盖



两侧均有清晰的容量刻度



瓶颈磨砂区域方便文字书写

产品特性

- 多种培养表面, 满足不同的培养需求
- 疏水滤膜盖可保证连续通气, 密封盖旋转1/4周即可透气
- 斜颈设计方便移液管和细胞刮刀进出
- 低外形设计, 叠放时更节省培养箱空间
- 两侧面均有清晰的容量刻度
- 瓶颈附近的磨砂区域, 方便文字书写
- 100%经过严格的在线气密性测试, 确保无泄漏
- 每个瓶底及包装袋均有产品批号, 便于质量追溯
- 辐照灭菌, SAL 10⁻⁶
- 无DNase/RNase, 无热原、无细胞毒性

细胞培养瓶, 未处理

目录号	容量(mL)	细胞培养表面积(cm ²)	最大工作容量(mL)	盖类型	长度(mm)	宽度(mm)	高度(mm)	瓶口内径(mm)	灭菌	个/袋	个/箱
TCF001025	25.0	12.5	8	密封盖	73.71	40.38	22.79	14.15	是	10	200
TCF002025	25.0	12.5	8	滤膜盖	73.71	40.38	22.79	14.15	是	10	200
TCF001050	50.0	25.0	17.5	密封盖	92.88	49.5	29.08	18.2	是	10	200
TCF002050	50.0	25.0	17.5	滤膜盖	92.88	49.5	29.08	18.2	是	10	200
TCF001250	250.0	75.0	60	密封盖	152.52	81.54	35.21	25	是	5	100
TCF002250	250.0	75.0	60	滤膜盖	152.52	81.54	35.21	25	是	5	100
TCF001150	375	150.0 (U型)	140	密封盖	199.7	111.3	111.3	25.6	是	5	50
TCF002150	375	150.0 (U型)	140	滤膜盖	199.7	111.3	111.3	25.6	是	5	50
TCF001175	600.0	175.0	250	密封盖	199.9	122.7	49.2	25.7	是	5	50
TCF002175	600.0	175.0	250	滤膜盖	199.9	122.7	49.2	25.7	是	5	50
TCF001600	600.0	182.0	125	密封盖	219.28	115.74	38.3	29.5	是	5	40
TCF002600	600.0	182.0	125	滤膜盖	219.28	115.74	38.3	29.5	是	5	40
TCF101600	600.0	182.0 (加高型)	200	密封盖	219.28	115.74	49.5	29.5	是	5	40
TCF102600	600.0	182.0 (加高型)	200	滤膜盖	219.28	115.74	49.5	29.5	是	5	40
TCF001225	850.0	225.0	400	密封盖	221.9	137.2	49.5	25.65	是	5	25
TCF002225	850.0	225.0	400	滤膜盖	221.9	137.2	49.5	25.65	是	5	25
TCF001850	850.0	300.0	200	密封盖	269.15	166	47	29.5	是	3	18
TCF002850	850.0	300.0	200	滤膜盖	269.15	166	47	29.5	是	3	18

细胞培养瓶, TC处理

目录号	容量(mL)	细胞培养表面积(cm ²)	最大工作容量(mL)	建议工作容量(mL)	盖类型	长度(mm)	宽度(mm)	高度(mm)	瓶口内径(mm)	灭菌	个/袋	个/箱
TCF011025	25.0	12.5	8	2.5-3.75	密封盖	73.71	40.38	22.79	14.15	是	10	200
TCF012025	25.0	12.5	8	2.5-3.75	滤膜盖	73.71	40.38	22.79	14.15	是	10	200
TCF011050	50.0	25.0	17.5	5-7.5	密封盖	92.88	49.5	29.08	18.2	是	10	200
TCF012050	50.0	25.0	17.5	5-7.5	滤膜盖	92.88	49.5	29.08	18.2	是	10	200
TCF011250	250.0	75.0	60	15-22.5	密封盖	152.52	81.54	35.21	25	是	5	100
TCF012250	250.0	75.0	60	15-22.5	滤膜盖	152.52	81.54	35.21	25	是	5	100
TCF011150	375.0	150.0 (U型)	140	30-45	密封盖	199.7	111.3	111.3	25.6	是	5	50
TCF012150	375.0	150.0 (U型)	140	30-45	滤膜盖	199.7	111.3	111.3	25.6	是	5	50
TCF011175	600.0	175.0	250	35-52.5	密封盖	199.9	122.7	49.2	25.7	是	5	50
TCF012175	600.0	175.0	250	35-52.5	滤膜盖	199.9	122.7	49.2	25.7	是	5	50
TCF011600	600.0	182.0	125	36.4-54.6	密封盖	219.28	115.74	38.3	29.5	是	5	40
TCF012600	600.0	182.0	125	36.4-54.6	滤膜盖	219.28	115.74	38.3	29.5	是	5	40
TCF111600	600.0	182.0 (加高型)	200	36.4-54.6	密封盖	219.28	115.74	49.5	29.5	是	5	40
TCF112600	600.0	182.0 (加高型)	200	36.4-54.6	滤膜盖	219.28	115.74	49.5	29.5	是	5	40
TCF011225	850.0	225.0	400	45-67.5	密封盖	221.9	137.2	49.5	25.65	是	5	25
TCF012225	850.0	225.0	400	45-67.5	滤膜盖	221.9	137.2	49.5	25.65	是	5	25
TCF011850	850.0	300.0	200	60-90	密封盖	269.15	166	47	29.5	是	3	18
TCF012850	850.0	300.0	200	60-90	滤膜盖	269.15	166	47	29.5	是	3	18

细胞培养皿

细胞培养皿, 可用于植物、动物细胞和微生物培养, 也可进行实验室细胞培养的处理、堆叠和运送。未处理表面适用于悬浮细胞培养; TC处理表面, 经过处理后聚苯乙烯表面具有较好亲水性, 适用于常见细胞系的粘附和伸展; CellATTACH® 超亲水处理表面属于增强型表面, 可以改善难养细胞的粘附和生长, 同时可以实现如原代或转染细胞系在低/无血清条件下的贴壁和生长。

- 规格: 35mm 60mm 70mm 90mm 100mm 150mm
- 表面: 未处理表面 TC处理表面 CellATTACH® 超亲水处理表面
- 材质: 聚苯乙烯 (PS), 符合USP Class VI标准



产品特性

- 多种培养表面，满足不同的培养需求
- 皿侧的齿环设计，方便握取与操作，降低污染风险
- 盖上的环形突起与底部良好适配，确保培养皿叠放稳定
- 皿盖的缺角式设计，保证无菌的同时利于气体交换
- 无菌自封袋包装，可重复密封使用
- 辐照灭菌，SAL 10⁻⁶
- 无DNase/RNase，无热原、无细胞毒性

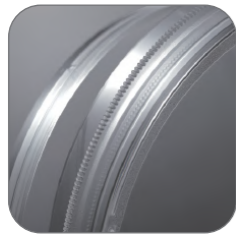

波浪式易握齿环，确保安全拿取或操作

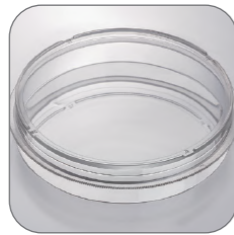

培养皿盖外边缘凸起，保证叠放稳定

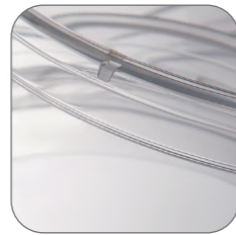

盖子内设有透气槽，保证无菌的同时利于气体交换



底部定位标识设计，便于标识细胞培养区域

细胞培养板

为确保不同细胞培养及培养后的分析实验能获得最优结果，包括细胞转染、免疫荧光、克隆形成等，我们为您提供多种孔径、多种表面的高品质细胞培养板。未处理表面适用于悬浮细胞培养；TC处理表面，经过处理后聚苯乙烯表面具有较好亲水性，适用于常见细胞系的粘附和伸展；CellATTACH® 超亲水处理表面属于增强型表面，可以改善难养细胞的粘附和生长，同时可以实现如原代或转染细胞系在低/无血清条件下的贴壁和生长。

- 规格：单孔，4孔，6孔，12孔，24孔，48孔，96孔，384孔
- 底型：平底 U底
- 表面：未处理表面 TC处理表面 CellATTACH® 超亲水处理表面
- 包装：吸塑盒装 纸塑袋装
- 材质：聚苯乙烯 (PS)，符合USP Class VI标准

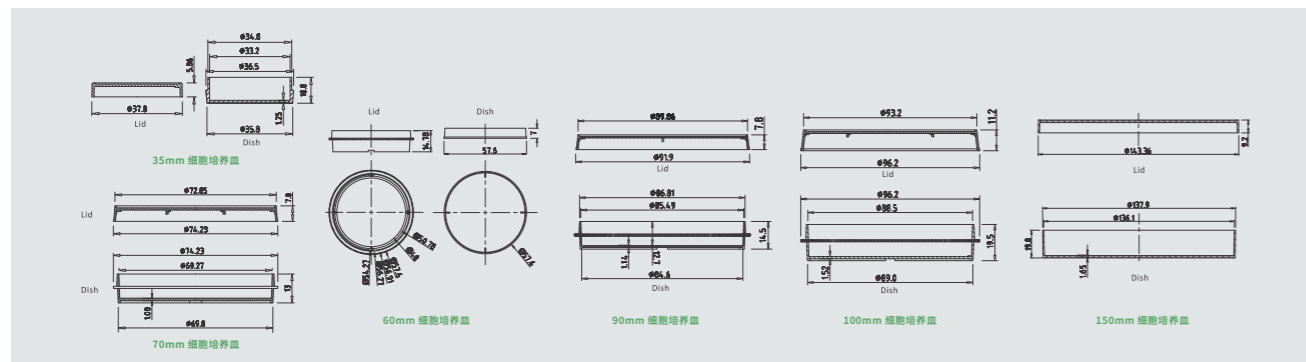

细胞培养皿，未处理表面

目录号	直径(mm)	高度(mm)	培养面积(cm ²)	建议工作容量(mL)	个/袋	个/箱
TCD000035	35	12.6	8.5	2-3.5	10	960
TCD000060	60	17.3	21.2	4-7	10	600
TCD100060	60(带中央凹槽)	16.0	/	4-7	10	600
TCD000070	70	15.5	36.3	6-11	10	600
TCD000090	90	16.9	55.0	10-18	10	500
TCD000100	100	22.6	60.8	12-20	10	300
TCD000150	150	22.7	143.0	25-50	1	120

细胞培养皿，TC处理

目录号	直径(mm)	高度(mm)	培养面积(cm ²)	建议工作容量(mL)	个/袋	个/箱
TCD010035	35	12.6	8.5	2-3.5	10	960
TCD010060	60	17.3	21.2	4-7	10	600
TCD110060	60(带中央凹槽)	16.0	/	4-7	10	600
TCD010070	70	15.5	36.3	6-11	10	600
TCD010090	90	16.9	55.0	10-18	10	500
TCD010100	100	22.6	60.8	12-20	10	300
TCD010150	150	22.7	143.0	25-50	1	120
TCD110150	150	22.7	143.0	25-50	5	100

高度指盖和皿组合高度。

产品特性

- ◎ 板底厚度均匀、孔径大小均一
- ◎ U底适合悬浮培养，化学及分析实验或是保存样品，可拆96孔板适用于相关分析实验
- ◎ 材质透明，易于显微镜观察
- ◎ 板盖与板体松紧适中，可有效防止细胞培养过程中培养基的污染与蒸发损耗
- ◎ 单向盖，便于掌握，减少失误，符合人体工程学设计
- ◎ 可防止交叉污染的孔边设计，字母数字标号，便于区识别，方便记录
- ◎ 可叠放，节省空间，兼容性好，能兼容绝大多数多孔板仪器设备
- ◎ 每个板侧及包装袋均有产品批号，便于质量追溯
- ◎ 独立吸塑盒装或纸塑袋装
- ◎ 辐照灭菌，SAL 10⁻⁶
- ◎ 无DNase/RNase，无热原，无细胞毒性



板底平整、孔径大小一致，板体均匀、透明

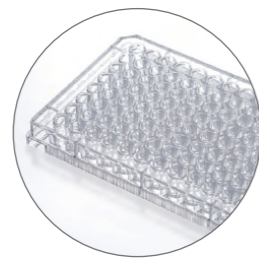

独特的单向盖设计方便识别，确保操作一致性



清晰的字母数字标号便于区识别，方便记录



盖边缘凸起设计确保稳定叠放，节省空间

盖子的设计有利于气体流通的同时降低蒸发减少污染的可能性。

应用范围:细胞培养蛋白定量和MTT检测等,流式一般用6孔,MTT一般用96孔。

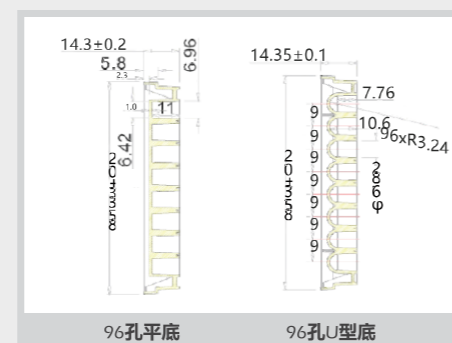
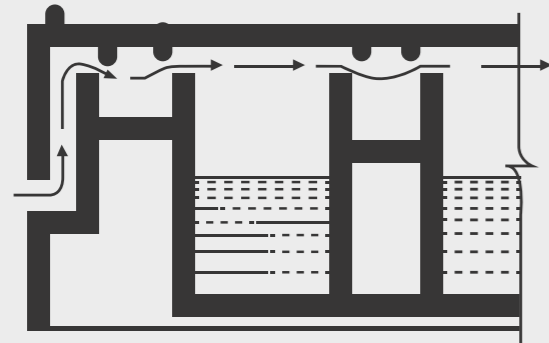

96孔平底

96孔U型底

细胞培养板, 未TC处理, 吸塑盒装

目录号	规格(孔)	孔型	单孔最大工作容量 (mL)	单孔建议工作容量 (mL)	个/盒	个/箱
TCP001001	单孔	平底	90.0	35.0	1	100
TCP001004	4	平底	1.86	1.0	1	100
TCP001006	6	平底	17.0	1.9-2.9	1	100
TCP001012	12	平底	6.80	0.76-1.14	1	100
TCP001024	24	平底	3.50	0.38-0.57	1	100
TCP001048	48	平底	1.55	0.19-0.29	1	100
TCP001096	96	平底	0.39	0.075-0.2	1	100
TCP002096	96	U型底	0.33	0.075-0.2	1	100
TCP001384	384	平底	0.145	0.01-0.1	1	100

细胞培养板, TC处理, 吸塑盒装

目录号	规格(孔)	孔型	单孔最大工作容量 (mL)	单孔建议工作容量 (mL)	单孔培养面积 (cm ²)	个/盒	个/箱
TCP011001	单孔	平底	90.0	35.0	97	1	100
TCP011004	4	平底	1.86	0.39-0.59	1.96	1	100
TCP011006	6	平底	17.0	1.9-2.9	9.6	1	100
TCP011012	12	平底	6.80	0.76-1.14	3.85	1	100
TCP011024	24	平底	3.50	0.38-0.57	1.93	1	100
TCP011048	48	平底	1.55	0.19-0.29	0.84	1	100
TCP011096	96	平底	0.39	0.075-0.2	0.33	1	100
TCP012096	96	U型底	0.33	0.075-0.2	0.58	1	100
TCP011384	384	平底	0.145	0.01-0.1	0.1135	1	100

细胞培养板, TC处理, 纸塑袋装

目录号	规格(孔)	孔型	单孔最大工作容量 (mL)	单孔建议工作容量 (mL)	单孔培养面积 (cm ²)	个/袋	个/箱
TCP010001	单孔	平底	90.0	35.0	97	1	200
TCP010006	6	平底	17.0	1.9-2.9	9.6	1	200
TCP010012	12	平底	6.80	0.76-1.14	3.85	1	200
TCP010024	24	平底	3.50	0.38-0.57	1.93	1	200
TCP010048	48	平底	1.55	0.19-0.29	0.84	1	200
TCP010096	96	平底	0.39	0.075-0.2	0.33	1	200
TCP200096	96	U型底	0.33	0.075-0.2	0.58	1	200

细胞培养板, 未TC处理, 纸塑袋装

目录号	规格(孔)	孔型	单孔最大工作容量 (mL)	单孔建议工作容量 (mL)	个/袋	个/箱
TCP000001	单孔	平底	90.0	35.0	1	200
TCP000006	6	平底	17.0	1.9-2.9	1	200
TCP000012	12	平底	6.80	0.76-1.14	1	200
TCP000024	24	平底	3.50	0.38-0.57	1	200
TCP000048	48	平底	1.55	0.19-0.29	1	200
TCP000096	96	平底	0.39	0.075-0.2	1	200
TCP210096	96	U型底	0.33	0.075-0.2	1	200

96孔可拆培养板

96孔培养板可用于细胞培养中实验条件摸索、优化及分析等。我们提供的96孔可拆卸规格的培养板，可满足不同规模的实验需求，有多种表面可选，未处理表面适用于悬浮细胞培养；TC处理表面，经过处理后聚苯乙烯表面具有较好亲水性，适用于常见细胞系的粘附和伸展。

- 规格:96孔(配8孔条)
- 底型:平底
- 表面:未处理表面 TC处理表面
- 包装:吸塑盒装
- 材质:板条聚苯乙烯(PS),板框高抗冲击级聚苯乙烯(HIPS),均符合USP Class VI标准

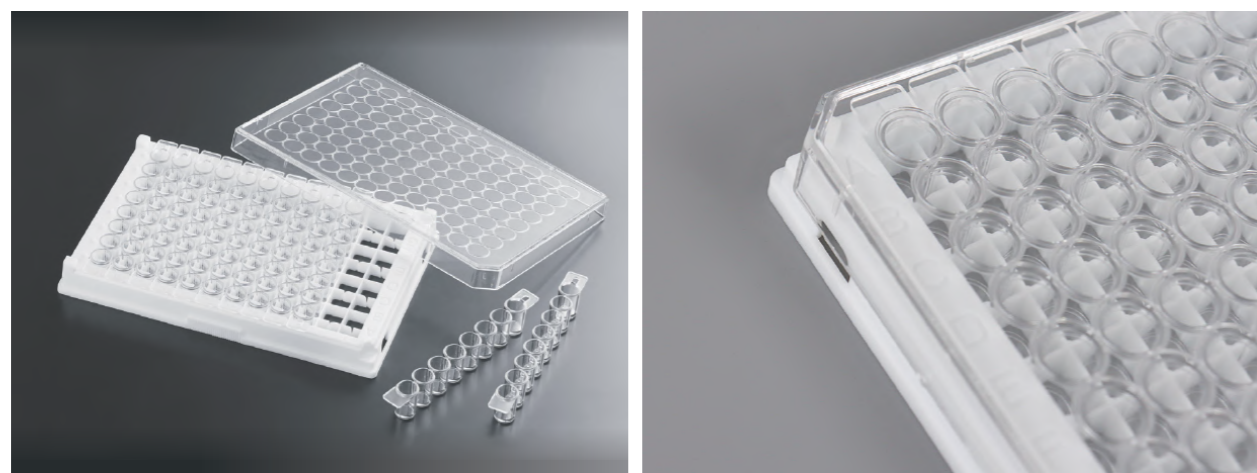

产品特性

- 板底厚度均匀、平整光洁、无畸变,孔径大小一致
- 板条透明透明,光学性能优异,易于显微镜观察
- 8孔排管,可拆卸,满足不同规模实验需求
- 独特的单向盖设计,方便识别,确保操作一致性
- 清晰的字母数字标号,便于区识别,方便记录
- 可防止交叉污染的孔边设计,防滑且便于掌握,最大限度减小接触面积
- 可层叠放置,节省空间,兼容性好
- 辐照灭菌, SAL 10⁻⁶
- 无DNase/RNase,无热原,无细胞毒性

目录号	描述	个/包	个/箱
TCP011896	8孔条,TC处理表面,已灭菌	1	100
TCP001896	8孔条,表面未处理,已灭菌	1	100

CellATTACH®超亲水表面处理系列

CellATTACH®超亲水细胞培养表面系列产品,通过在培养装置表面引入极性基团,可形成持久、稳定的超亲水表面,避免了不稳定、费时、昂贵的生物包被过程,可实现多种类型细胞在不同培养条件下的良好贴壁生长,提高细胞产量。

- 细胞培养板规格:6孔 12孔 24孔 48孔 96孔
- 细胞培养皿规格:35mm 60mm 70mm 90mm 100mm 150mm
- 细胞培养瓶规格:T12.5 T25 T75 T182 T225 T300
- 培养瓶盖类型:密封盖 滤膜盖
- 材质:细胞培养板、培养皿及培养瓶体均采用聚苯乙烯(PS),瓶盖高密度聚乙烯(HDPE),滤膜聚四氟乙烯(PTFE),均符合USP Class VI标准

产品特性

- 独特的超亲水表面处理技术,能为细胞提供更好的吸附性,促进细胞快速贴壁生长,提高产量。
- 能提供更持续、均一的细胞吸附,可用于原代细胞、神经元细胞、干细胞以及其他对培养表面亲水性有更高、更苛刻要求的难养细胞的贴壁培养。
- 使细胞快速适应无血清或少血清培养环境,满足需要排除血清成分干扰或降低血清水平实验的需求,节省细胞培养花费。

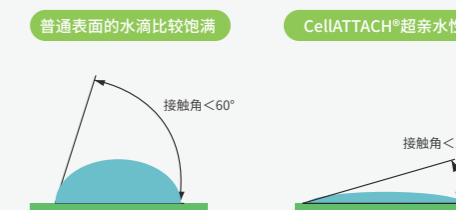

细胞培养瓶, CellATTACH®超亲水处理

目录号	容量(mL)	细胞培养表面积(cm ²)	建议工作容量(mL)	最大工作容量(mL)	盖类型	长度(mm)	宽度(mm)	高度(mm)	瓶口内径(mm)	灭菌	个/袋	个/箱
CAF011025	25.0	12.5	2.5-3.75	8	密封盖	73.71	40.38	22.79	14.15	是	10	200
CAF012025	25.0	12.5	2.5-3.75	8	滤膜盖	73.71	40.38	22.79	14.15	是	10	200
CAF011050	50.0	25.0	5-7.5	17.5	密封盖	92.88	49.5	29.08	18.2	是	10	200
CAF012050	50.0	25.0	5-7.5	17.5	滤膜盖	92.88	49.5	29.08	18.2	是	10	200
CAF011250	250.0	75.0	15-22.5	60	密封盖	152.52	81.54	35.21	25	是	5	100
CAF012250	250.0	75.0	15-22.5	60	滤膜盖	152.52	81.54	35.21	25	是	5	100
CAF011600	600.0	182.0	36.4-54.6	125	密封盖	219.28	115.74	38.3	29.5	是	5	40
CAF012600	600.0	182.0	36.4-54.6	125	滤膜盖	219.28	115.74	38.3	29.5	是	5	40
CAF111600	600.0	182.0(加高)	36.4-54.6	200	密封盖	219.28	115.74	49.5	29.5	是	5	40
CAF112600	600.0	182.0(加高)	36.4-54.6	200	滤膜盖	219.28	115.74	49.5	29.5	是	5	40
CAF011225	850.0	225.0	45-67.5	400	密封盖	221.9	137.2	49.5	25.65	是	5	25
CAF012225	850.0	225.0	45-67.5	400	滤膜盖	221.9	137.2	49.5	25.65	是	5	25
CAF011850	850.0	300.0	60-90	200	密封盖	269.15	166	47	29.5	是	3	18
CAF012850	850.0	300.0	60-90	200	滤膜盖	269.15	166	47	29.5	是	3	18

细胞培养皿, CellATTACH®超亲水处理

目录号	直径(mm)	高度(mm)	建议工作容量(mL)	培养面积(cm ²)	个/袋	个/箱
CAD010035	35	6.0	1.7-2.6	8.5	10	240
CAD010060	60	10.8	4.2-6.4	21.2	10	240
CAD010070	70	15.40	7.3-10.9	36.3	10	240
CAD010090	90	16.50	11-16.5	55	10	240
CAD010100	100	22.30	12.2-18.2	60.8	10	240
CAD010150	150	22.0	28.6-42.9	143.0	5	80

细胞培养板, CelliATTACH® 表面处理, 吸塑盒装

目录号	规格(孔)	孔型	单孔最大工作容量 (mL)	单孔建议工作容量 (mL)	单孔培养面积 (cm ²)	个/袋	个/箱
■ CAP011006	6	平底	17.0	1.9-2.9	9.6	1	100
■ CAP011012	12	平底	6.80	0.76-1.14	3.85	1	100
■ CAP011024	24	平底	3.50	0.38-0.57	1.93	1	100
■ CAP011048	48	平底	1.55	0.19-0.29	0.84	1	100
■ CAP011096	96	平底	0.39	0.075-0.2	0.33	1	100
■ CAP012096	96	U型底	0.33	0.075-0.2	0.58	1	100

CellIDETACH™ 温敏细胞培养器

无需胰酶、无需刮刀, 温度诱导性收获贴壁细胞

使用酶法(胰酶)和细胞刮刀分离贴壁细胞, 可影响细胞表面蛋白质的表达, 并损害细胞健康、降低细胞活力。

CellIDETACH™ 温敏培养表面是一层特殊的、均一的温度敏感性的纳米聚合物涂层, 当温度从37°C下降到4°C的过程中, 温敏表面逐步从轻度疏水性转变为亲水性, 即可实现细胞的温敏脱落收获。这种相对温和的处理方式, 避免了细胞受蛋白酶或刮刀的损伤, 最大程度的保持了细胞的活性和细胞表面受体和抗原的完整性, 从而轻松实现细胞收获时无损伤及可连续多次重复传代培养等。

◎ 产品: 温敏细胞培养皿100mm 温敏细胞培养瓶600mL



产品特性

CellIDETACH™ 温敏培养表面, 由洁特生物研发团队专为细胞传代、细胞分析和细胞移植等研究而设计, 并获得国家发明专利, 旨在帮助实验者收获细胞单片, 建立由正常细胞结合和细胞外基质连接的3D组织模型, 简化细胞培养和组织工程技术, 最小化实验操作时间。

- ◎ 国家发明专利技术(专利号: ZL201510780506.3)
- ◎ 只需通过降低温度即可诱导细胞脱落, 简单、快速、易操作
- ◎ 无需胰酶消化: 更好的保持细胞表面蛋白和标记物的完整性
- ◎ 无需细胞刮刀: 避免细胞机械损伤, 保证细胞高活性
- ◎ 优化细胞培养流程和组织工程技术

应用范围

CellIDETACH™ 温敏培养表面, 适用于大多数贴壁型细胞的体外培养, 如干细胞、神经细胞、巨噬细胞、癌细胞等, 是需要无损伤细胞收获时的理想选择。可广泛应用于细胞扩增培养、细胞治疗、3D组织建模、细胞外基质研究等领域。

细胞培养皿, CellIDETACH® 温敏培养表面

目录号	规格(mm)	灭菌	表面积 (cm ²)	包装方式	个/袋(盒)	个/箱
CDD022100	100	是	60.8	盒装	1	24
CDD023100	100	是	60.8	袋装	5	100

细胞培养瓶, CellIDETACH® 温敏培养表面

目录号	容量(mL)	细胞培养表面积 (cm ²)	建议工作容量(mL)	最大工作容量(mL)	盖类型	长度(mm)	宽度(mm)	高度(mm)	瓶口内径(mm)	灭菌	个/袋	个/箱
CDF024600	600	182 (加高)	36.4-54.6	200	滤膜盖	219.28	115.74	49.5	29.5	是	1	20
CDF023600	600	182 (加高)	36.4-54.6	200	滤膜盖	219.28	115.74	49.5	29.5	是	5	40
CDF014600	600	182 (加高)	36.4-54.6	200	密封盖	219.28	115.74	49.5	29.5	是	1	20
CDF013600	600	182 (加高)	36.4-54.6	200	密封盖	219.28	115.74	49.5	29.5	是	5	40

3DSphearo™ 超低吸附表面产品

与传统的2D培养模型相比, 3D球体模型能够更好的模拟三维细胞网络、细胞与基质、细胞与细胞之间的相互作用, 因此, 对药物筛选、体外肿瘤研究和干细胞分化与分选等的探索有着重要意义。

洁特生物3DSphearo™ 超低吸附表面产品设计用于拟球体(如3D肿瘤细胞球)和类器官培养, 提供培养板、培养皿和培养瓶等多种产品形式。产品表面经特殊凝胶处理后, 具有极强的抗蛋白吸附性和抗细胞贴壁性, 表面几乎无细胞贴壁, 利于细胞的悬浮生长, 可快速实现可重复、一致的细胞球体培养。

- ◎ 规格: 超低吸附细胞培养板(6孔; 96孔, 平底; 96孔, U底)
超低吸附培养皿(60 mm ; 100mm)
超低吸附培养瓶T75
- ◎ 材质: 聚苯乙烯(PS), 瓶盖高密度聚乙烯(HDPE), 均符合USP Class VI标准

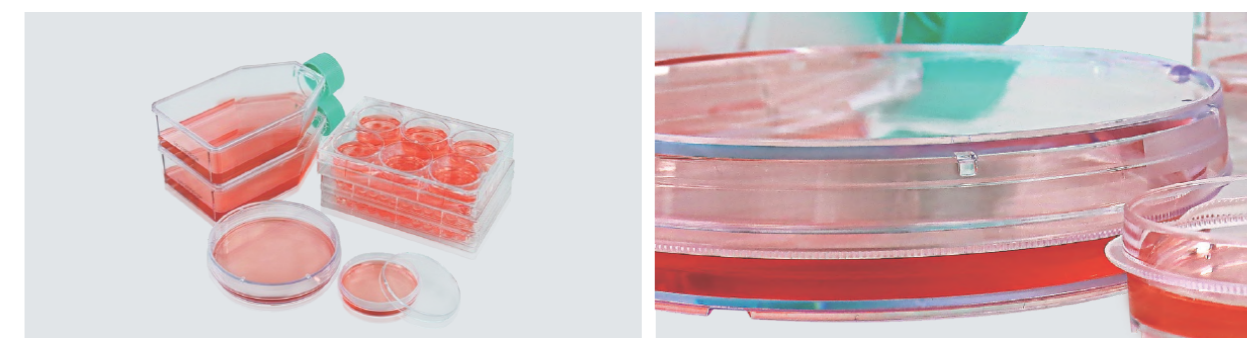

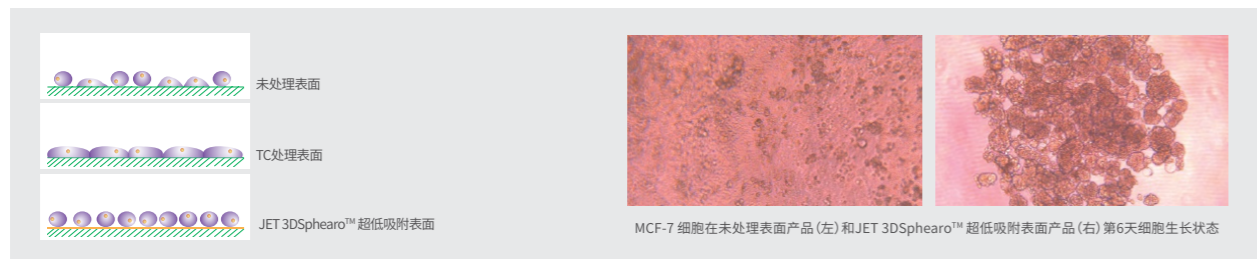

MCF-7 细胞在未处理表面产品(左)和JET 3DSphero™ 超低吸附表面产品(右)第6天细胞生长状态

产品特性

- 超低吸附表面具有共价结合的水凝胶层, 具有极强的抗蛋白吸附性和抗细胞贴壁性, 可有效抑制细胞附着, 最大限度降低蛋白吸附、酶活化和细胞激活
- 表面无细胞毒性、生物学惰性、不可降解
- 表面涂层坚固, 便于日常实验操作使用
- 经不同细胞培养测试验证, 表面几乎无细胞贴壁, 可快速实现可重复、一致、可靠的细胞球培养
- 提供多种超低吸附表面产品, 满足客户不同实验需要
- 每个包装袋均印有产品批号, 便于质量追溯
- 辐照灭菌, SAL10⁻⁶, 无DNase/RNase, 无热原, 无细胞毒性

目录号	品名	规格	表面	灭菌	个/袋	个/箱
TCP030006	培养板	6孔	超低吸附	是	1	60
TCP030096	培养板	96孔(平底)	超低吸附	是	1	60
TCP130096	培养板	96孔(U底)	超低吸附	是	1	60
TCD030060	培养皿	60 mm	超低吸附	是	5	80
TCD030100	培养皿	100mm	超低吸附	是	5	80
TCF030250	培养瓶	T75 (250ml, 滤膜盖)	超低吸附	是	1	60

本品仅限于科学研究使用, 请勿重复使用。

多聚-D-赖氨酸包被表面产品

多聚-D-赖氨酸是一种带正电荷的细胞外基质, 对细胞具有非特异性附着作用, 将其包被在固相培养表面增强了细胞膜表面的负电荷离子和培养表面正电荷离子的静电相互作用, 可提高无血清或低血清培养环境下的细胞贴壁率, 同时加强培养表面对血清蛋白和细胞外基质蛋白的吸附。

洁特生物多聚-D-赖氨酸包被表面产品提供培养板和培养皿多种产品形式。产品表面经多聚-D-赖氨酸预包被处理, 有利于神经元细胞、神经胶质细胞及转染细胞系等难养细胞的贴壁生长、增殖和分化。

- 规格: 多聚-D-赖氨酸包被培养板(6孔、12孔、24孔)
多聚-D-赖氨酸包被培养皿(35 mm、60 mm、90mm)



产品特性

- 采用优质多聚-D-赖氨酸, 分子量为75-150KD, 粘度大, 细胞附着性强
- 促进难养细胞如神经细胞的贴壁、增殖和分化
- 合成多聚-D-赖氨酸, 避免引入天然聚合物、杂质蛋白等引起的生物活性刺激
- 经不同细胞培养测试验证, 细胞贴壁率达90%以上, 贴壁细胞活率达95%以上
- 提供多种即用型包被产品形式, 满足客户不同实验需求
- 每个包装袋均印有产品批号, 便于质量追溯
- 辐照灭菌, SAL10⁻⁶, 无DNase/RNase, 无热原

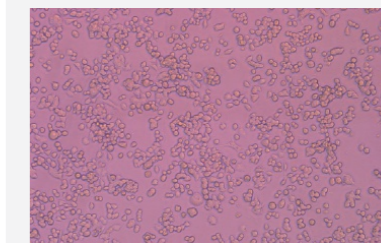

将PC-12细胞按5×10⁴个cell/孔的密度接种在多聚-D-赖氨酸24孔细胞培养板中, 培养24小时后显微镜观察, 细胞形态正常, 贴壁率达90%以上, 贴壁细胞活率达95%以上

目录号	品名	规格	表面	灭菌	个/袋	个/箱
TCP040006	培养板	6孔	多聚-D-赖氨酸	是	1	60
TCP040012	培养板	12孔	多聚-D-赖氨酸	是	1	60
TCP040024	培养板	24孔	多聚-D-赖氨酸	是	1	60
TCD040035	培养皿	35mm	多聚-D-赖氨酸	是	5	80
TCD040060	培养皿	60mm	多聚-D-赖氨酸	是	5	80
TCD040090	培养皿	90mm	多聚-D-赖氨酸	是	5	80

储存条件: 4-30°C 避光保存, 保质期2年。

细胞嵌入皿

细胞嵌入皿常用于各类细胞实验中, 如共培养实验、趋化实验、细胞迁移实验等, 利用膜技术模拟细胞原始生长环境, 使体外生长的细胞在形态、功能上更接近体内生长的细胞, 用于进行运输、吸收和分泌等细胞功能的研究。

- 膜孔径: 0.1μm 0.4μm 1.0μm 3.0μm 5.0μm 8.0μm 12.0μm
- 规格: 6孔 12孔 24孔
- 材质: 膜聚碳酸酯(PC) / 聚对苯二甲酸乙二醇酯(PET); 主体材质聚苯乙烯(PS), 均符合USP Class VI标准



产品特性

- ◎ 聚对苯二甲酸乙二醇酯 (PET) 透光性良好, 使用显微镜易观察; 聚碳酸酯 (PC) 膜具有更强的细胞粘附性, 孔密度更高, 能完成更多跨膜物质交换
- ◎ 3种直径规格细胞嵌入皿以及多种膜孔径可选, 满足不同类型实验需求
- ◎ 嵌套边缘创新设计, 加样方便
- ◎ 独特中心悬挂设计, 嵌入皿取出时单层细胞不受影响, 还能防止培养液流失
- ◎ 膜化学兼容性强, 能与大部分固定、染色溶剂相容
- ◎ 辐照灭菌, SAL 10⁻⁶
- ◎ 无DNase/RNase, 无热原, 无细胞毒性

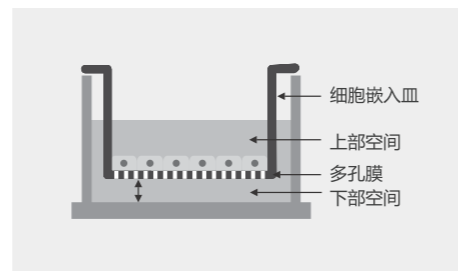

孔密度

PET膜和PC膜是具有额定密度的膜。PET膜的孔密度比PC膜低, 但是它具有更好的光学清晰度。JET研发的细胞嵌入皿的中心悬挂设计使得嵌套与底部具有一定距离, 保证在嵌套移走的时候, 形成的单层细胞不会被破坏, 并能防止培养液由嵌套壁和孔壁之间通过毛细作用流失。

化学兼容

PET膜和PC膜都适用于甲醇和甲醛等组织学固定剂, 同时也耐受多种醇类, 胺类, 脂类, 醚类, 酮类, 石油类和其他溶剂 (如卤化碳氢化合物和DMSO), 但是不推荐使用强酸强碱。其中, PC膜具有更全面的化学适用性。

聚碳酸酯膜 (PC) 细胞嵌入皿

目录号	规格 (孔)	膜孔径 (μm)	嵌入皿生长面积 (cm ²)	灭菌	个/袋	个/箱
TCS000006	6	0.1	4.67	是	6	24
TCS001006	6	0.4	4.67	是	6	24
TCS005006	6	1.0	4.67	是	6	24
TCS002006	6	3.0	4.67	是	6	24
TCS003006	6	8.0	4.67	是	6	24
TCS100006	6	12.0	4.67	是	6	24
TCS000012	12	0.1	1.12	是	12	48
TCS001012	12	0.4	1.12	是	12	48
TCS005012	12	1.0	1.12	是	12	48
TCS002012	12	3.0	1.12	是	12	48
TCS003012	12	8.0	1.12	是	12	48
TCS100012	12	12.0	1.12	是	12	18
TCS000024	24	0.1	0.33	是	12	48
TCS001024	24	0.4	0.33	是	12	48
TCS005024	24	1.0	0.33	是	12	48
TCS002024	24	3.0	0.33	是	12	48
TCS003024	24	8.0	0.33	是	12	48
TCS004024	24	5.0	0.33	是	12	48
TCS100024	24	12.0	0.33	是	12	48

聚对苯二甲酸乙二醇酯膜 (PET) 细胞嵌入皿

目录号	规格 (孔)	膜孔径 (μm)	嵌入皿生长面积 (cm ²)	灭菌	个/袋	个/箱
TCS017006	6	0.1	4.67	是	6	24
TCS016006	6	0.4	4.67	是	6	24
TCS018006	6	1.0	4.67	是	6	24
TCS019006	6	3.0	4.67	是	6	24
TCS020006	6	8.0	4.67	是	6	24
TCS017012	12	0.1	1.12	是	12	48
TCS016012	12	0.4	1.12	是	12	48
TCS018012	12	1.0	1.12	是	12	48
TCS019012	12	3.0	1.12	是	12	48
TCS020012	12	8.0	1.12	是	12	48
TCS017024	24	0.1	0.33	是	12	48
TCS016024	24	0.4	0.33	是	12	48
TCS018024	24	1.0	0.33	是	12	48
TCS019024	24	3.0	0.33	是	12	48
TCS020024	24	8.0	0.33	是	12	48

细胞嵌入皿的培养液体积及生产面积

细胞嵌入皿直径 (mm)	膜生长面积 (cm ²)	培养板孔数	每孔体积 (mL)
24	4.67	6	2.6
12	1.12	12	1.5
6.5	0.33	24	0.6

100mm 细胞嵌入皿

洁特生物100mm细胞嵌入皿优选半透明聚碳酸酯薄膜制成, 具有更高的细胞粘附性, 孔密度高, 能完成更多跨膜物质交换, 可用于各类共培养、细胞分子运输等实验中, 进行运输、吸收和分泌等细胞功能研究。

- ◎ 嵌入皿直径: 75 mm
- ◎ 培养皿直径: 100 mm
- ◎ 蚀刻膜培养面积: 44 cm²
- ◎ 膜孔径: 0.4 μm 3.0 μm
- ◎ 材质: 膜聚碳酸酯 (PC), 主体聚苯乙烯 (PS), 均符合USP Class VI标准



产品特性

- ◎ 嵌入皿搭配半透明PC薄膜, 孔密度高, 适用于电子显微实验和跨膜电阻实验
- ◎ PC膜化学兼容性强, 可与大多数有机溶剂和染色剂兼容
- ◎ 表面经TC处理, 适合各种细胞贴壁
- ◎ 悬挂式设计使蚀刻膜距皿底约1.5毫米, 嵌入皿移动时单层细胞不受影响, 还能防止培养液通过毛细作用流失
- ◎ 嵌入皿侧面有三个开窗设计, 方便实验时拿取和培养环境的气体交换, 也可用于标准移液器加/取液, 从下腔室添加或移除样品
- ◎ 辐照灭菌, SAL 10⁻⁶
- ◎ 无DNase/RNase, 无热原, 无细胞毒性

推荐用途

膜孔径 (μm)	推荐用途
0.4	共培养和小分子的转运、分泌、扩散研究等
3.0	细胞迁移、趋化和侵袭实验等

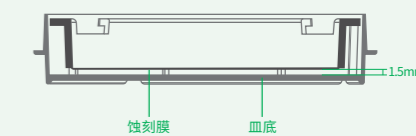

提示: PC膜适用于甲醇和甲醛等组织学固定剂, 同时也耐受多种醇类, 胺类, 脂类, 醚类, 酮类, 石油类和其他溶剂 (如卤化碳氢化合物和DMSO), 但是不推荐与强酸和强碱一起使用。

目录号	膜直径 (mm)	培养面积 (cm ²)	膜孔径 (μm)	膜材质	光学性质	灭菌	推荐工作容量 (mL)		个/袋	个/箱
							嵌入皿	培养皿		
TCS001100	75	44	0.4	PC	半透明	是	9	13	1	24
TCS002100	75	44	3.0	PC	半透明	是	9	13	1	24

PC膜插入式培养皿

PC膜插入式培养皿常用于各类共培养、细胞分子运输等实验中,其表面经超亲水处理,放置于24孔培养板中,易于细胞培养且不需要基质涂层,是共培养等实验的理想选择。

- 膜孔径:0.4μm 3.0μm
- 规格:24孔
- 材质:膜聚碳酸酯(PC),主体聚苯乙烯(PS),均符合USP Class VI标准

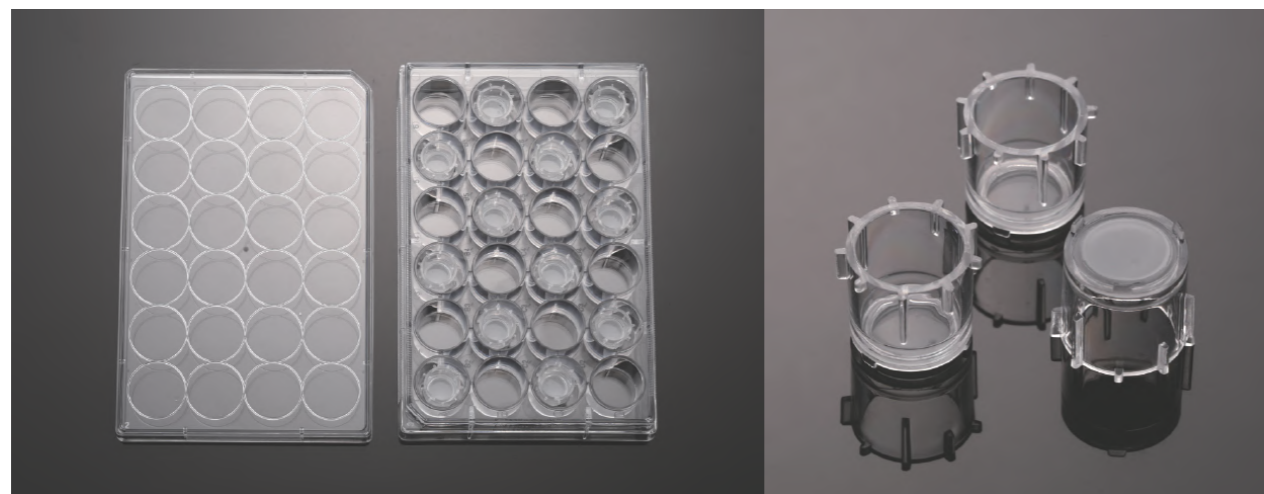

产品特性

- 采用优质的符合USP Class VI标准的原材料制成,培养板符合ANSI标准
- 表面经超亲水处理,适合各种细胞贴壁
- 聚碳酸酯(PC)膜孔密度高,能完成更多跨膜物质交换
- 配有清晰的数字孔标识,便于区分识别,方便记录
- 不需要细胞外基质(ECM)包被
- 细胞培养板及插入式培养皿均已辐照灭菌, SAL 10⁻⁶
- 无DNase/RNase,无热原,无细胞毒性

应用示例

- 转运研究——分子包括激素和生长因子、药物跨上皮(Caco-2)和内皮屏障转运、药物运输跨脑微血管内皮细胞
- 共同培养研究——细胞与细胞的相互作用、细胞与母细胞的相互作用、细胞与底物相互作用
- 细胞入侵研究——肿瘤细胞入侵和转移模型
- 化学趋势研究
- 组织工程研究——血管生成、皮肤/表皮和上皮组织模型

目录号	规格(孔)	膜类型	膜孔径(μm)	膜直径(mm)	灭菌	个/板	个/箱
TCS021024	24	聚碳酸酯膜(PC)	0.4	Ø6.5	是	24	96

玻璃底培养皿

玻璃底培养皿结合了标准35mm培养皿的便利性和盖玻片的成像优势,可提供高倍放大显微镜及共聚焦图像分析所需的极佳光学特性,广泛应用于荧光显微镜检查、相差显微镜法、共聚焦显微镜法、活细胞成像、微干涉对比显微镜、荧光原位杂交(FISH)等。

- 孔径规格:15mm 20mm
- 培养皿规格:35mm
- 材质:皿聚苯乙烯(PS),底部硼硅酸盐玻璃片,均符合USP Class VI标准



产品特性

- 玻璃片厚度为0.16-0.19mm
- 玻璃底无自发荧光,无变形,使用硼硅酸盐材料,亲水性极佳,具有极高的光透性
- 直径35mm玻底培养皿,皿底易握
- 可用于荧光显微实验、激光共聚焦显微实验和相差显微实验等
- 由医用级无影胶水粘接,透明度良好,便于细胞观察
- 辐照灭菌, SAL 10⁻⁶
- 无DNase/RNase,无热原,无细胞毒性

应用

- 荧光显微成像
- 相差显微成像
- 共聚焦显微成像
- 活细胞成像
- 差示干涉显微成像
- 荧光原位杂交(FISH)

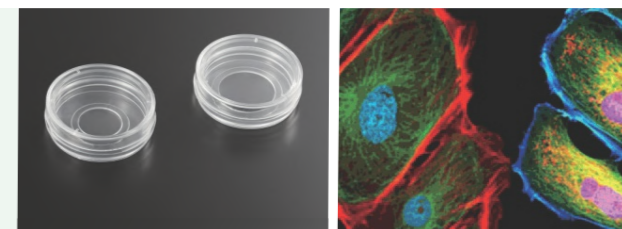

玻璃底培养皿

目录号	孔径(mm)	特性	个/袋	个/箱
BDD011035	15	TC处理,贴壁培养	10	240
BDD012035	20	TC处理,贴壁培养	10	240

注意:底部的盖玻片不能拆下。请勿与甲醇、乙醇、丙酮或氯仿一起使用。

CellSLIP®细胞爬片培养皿

细胞爬片培养皿是基于实验需求,使贴壁细胞在一定的固相表面(如盖玻片、载玻片)上贴壁生长而衍生出一种实验耗材。一些被检样本量庞大、待测指标众多的科研课题,经常需要对大量的细胞进行HE染色、免疫细胞化学染色。然而,目前市场上的细胞爬片存在缺陷,例如,爬片材质为玻璃,易破损;爬片无手柄难以夹取;培养时细胞可生长于爬片及其容器的任何部位等。洁特生物细胞爬片培养皿为专利产品(专利号:ZL201520113833.9, ZL201420594580.7, ZL201420594259.9, ZL200610047607.0),解决了现有细胞爬片的各种缺陷,使得实验研究及应用简单易操作。

- 培养皿规格:60mm 100mm
- 爬片规格(直径):8mm 10mm
- 爬片数量:12片 18片 32片 45片
- 材质:皿聚苯乙烯(PS),爬片聚对苯二甲酸乙二醇酯(PET),均符合USP Class VI标准

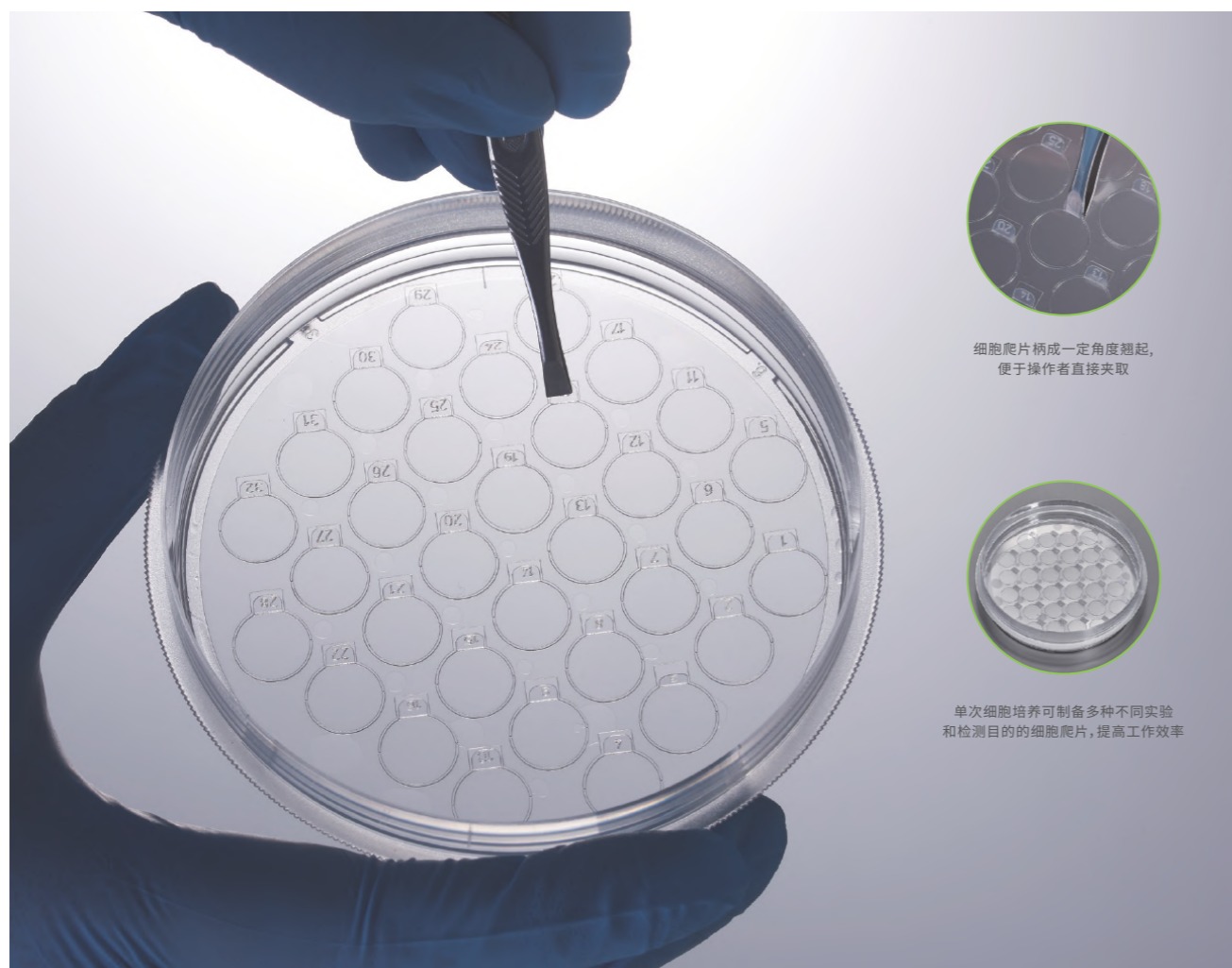

产品特性

- 爬片材质为PET,产品强度高,不易破碎
- 透明性及透光度良好,光镜和荧光显微镜下可清晰的观察细胞
- 一次细胞培养可制备多种不同实验和检测目的的细胞爬片,提高工作效率
- 细胞爬片柄成一定角度翘起,方便操作者直接夹取,手柄刻有数字,便于识别
- 辐照灭菌, SAL 10⁻⁶
- 无DNase/RNase,无热原,无细胞毒性

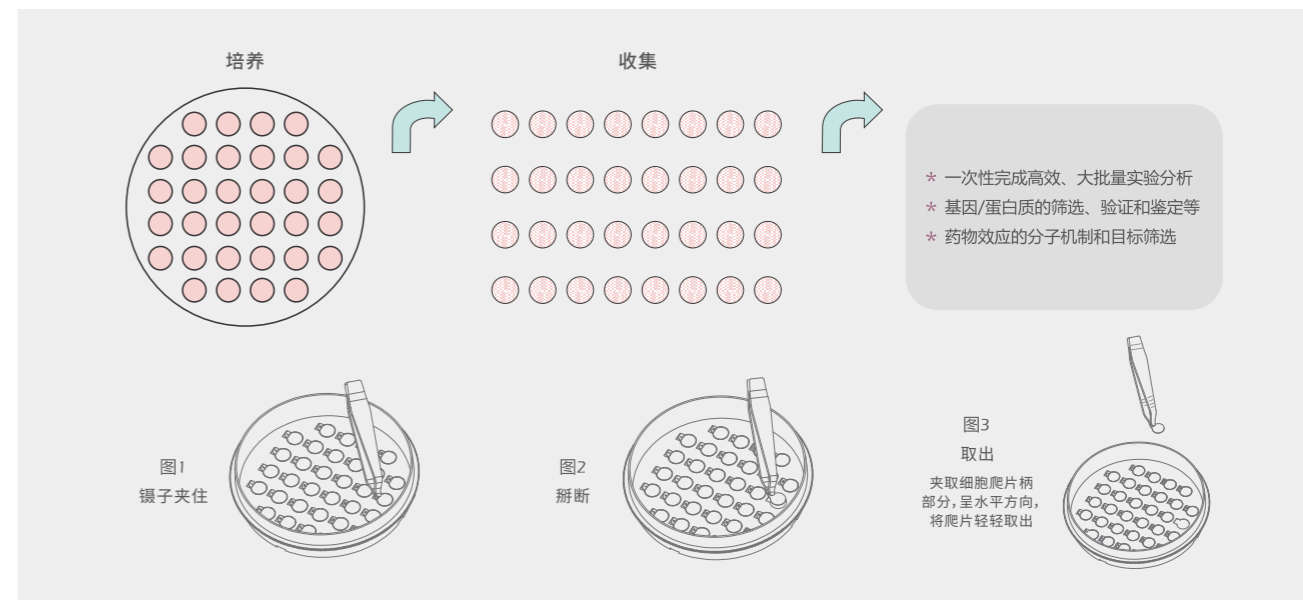

目录号	规格	爬片数量	直径(mm)	单面积(cm ²)	总面积(cm ²)	对应培养板	个/盒	个/箱
CXD206008	60mm	18	8	0.50	9.0	48孔板	1	48
CXD206010	60mm	12	10	0.79	9.42	48孔板	1	48
CXD310008	100mm	45	8	0.50	22.50	48孔板	1	24
CXD310010	100mm	32	10	0.79	25.12	48孔板	1	24

CellSCAFLD®3D细胞培养支架

常规实验室细胞培养为2D平面培养,生长方式与机体内立体环境差别很大,导致细胞形态、分化、细胞与基质间的相互作用以及细胞与细胞间的相互作用与体内生理条件下细胞的行为存在明显差异。通过在细胞培养期间加入3D培养支架可模拟细胞在动物及人体内的三维结构,提供理想的细胞间相互作用环境,同时提高培养面积,极大提高细胞培养的产率。

洁特生物3D细胞培养支架为专利产品(专利号:ZL201620728244.6, ZL201620728243.1, 201510783345.3),是细胞三维培养、细胞间相互作用机理、细胞免疫治疗、干细胞治疗,以及药物筛选研究和细胞药生产等的理想工具和选择,可与6、12、24孔培养板和35mm、60mm、70mm培养皿等不同规格的培养装置配套使用。

- 规格:35mm 60mm 70mm 6孔 12孔 24孔
- 材质:聚苯乙烯(PS),符合USP Class VI标准

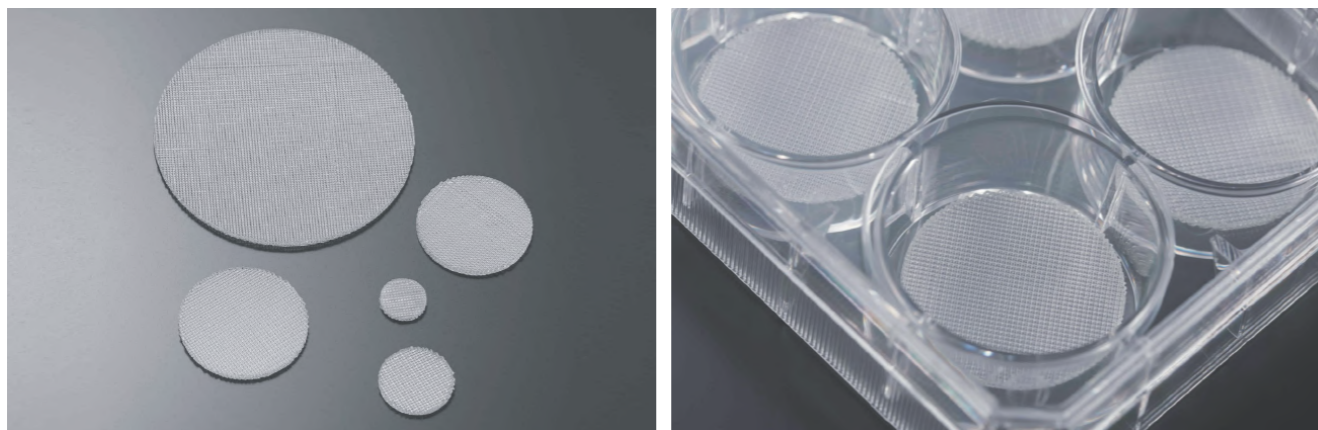

产品特性

- 平均丝径500μm, 平均丝柱间距260μm, 规整度高。产品呈3维孔道结构, 连通性极高, 便于细胞在3D培养过程中各部分营养成分传输、新陈代谢活动的一致性和培养结果的准确性
- 3D细胞培养相对于2D更易于细胞功能的表达, 最大限度模拟细胞在动物及人体内的三维结构, 提供理想的细胞间相互作用环境
- 3D细胞培养支架的培养面积远大于普通2D类型细胞培养产品, 从而节省空间和材料, 极大地提高细胞培养的效率 and 产率
- 经高亲水处理的表面具极强的细胞贴壁特性
- 不吸收细胞因子和生长因子, 收获时细胞和细胞分泌物可直接与3D支架分离
- 辐照灭菌, SAL 10⁻⁶
- 无DNase/RNase, 无热原, 无细胞毒性

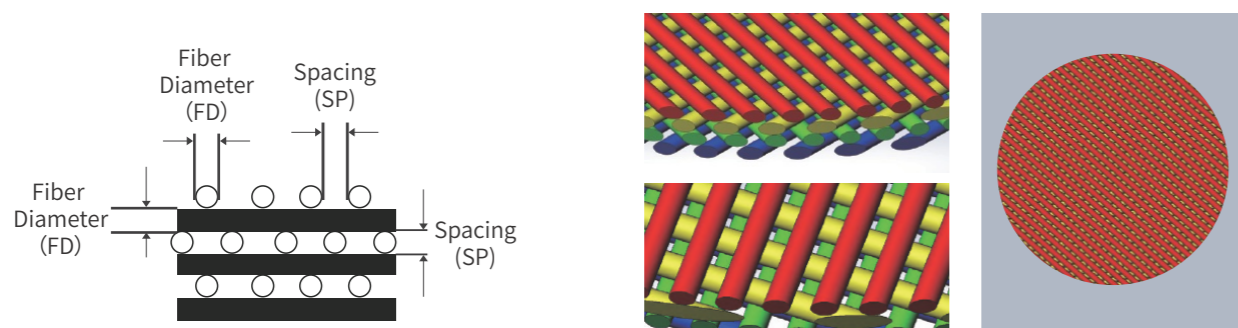

目录号	类型	大小(mm)	纤维直径(μm)	孔径(μm)	支架数/包装盒	支架表面积(cm ²)	支架表面积总和(cm ²)	特性	个/盒	个/箱
TDD032035	35mm	32.0x1.6	500	260	1	43	43	3D支架为四层立体结构, 表面经超亲水处理, 贴壁培养。3D支架已内置于培养板或培养皿中	1	40
TDD032060	60mm	51.0x1.6	500	260	1	109	109		1	30
TDD032070	70mm	67.5x1.6	500	260	1	191	191		1	30
TDP032006	6孔	33.5x1.6	500	260	3	48	144		1	8
TDP032012	12孔	21.0x1.6	500	260	6	19	114		1	8
TDP032024	24孔	15.0x1.6	500	260	12	10	120		1	8

生物反应管

洁特生物提供15mL、50mL两种规格的生物反应管, 特别适用于悬浮细胞高通量的条件优化过程, 包括细胞系的研发、克隆选择、培养基优化及重组蛋白开发等。

- 规格: 15mL 50mL
- 底类型: 圆锥底 可立底
- 包装: 架装, 袋装
- 材质: 管体聚丙烯(PP), 管盖高密度聚乙烯(HDPE), 滤膜聚偏二氟乙烯(PVDF), 均符合USP Class VI标准



产品特性

- 15 mL和50mL两种容量规格可选, 圆锥形和可立底两种管底类型
- 管体内外表光滑, 色泽均匀
- 丝印的白色标记区, 可方便记录实验
- 疏水滤膜盖可保证连续通气
- 最大的RCF: 1,2000 × g
- 辐照灭菌, SAL 10⁻⁶
- 无DNase/RNase, 无热原, 无细胞毒性

一次性滤膜盖离心管

目录号	容量(mL)	底部形状	最大离心力(×g)	灭菌	包装	支/袋(架)	支/箱
BRT000015	15.0	圆锥底	12,000	是	袋装	10	100
BRT010015	15.0	圆锥底	12,000	是	架装	50	300
BRT000050	50.0	圆锥底	12,000	是	袋装	10	100
BRT010050	50.0	圆锥底	12,000	是	架装	25	300
BRT011050	50.0	可立底	6,000	是	袋装	10	100

产品特性

- 底部由尼龙筛网构成，网孔平均分布，提供一致可靠的实验结果
- 40、70、100μm三种孔径可选，匹配不同颜色，方便区分
- 顶端延伸边缘可使用镊子无菌操作
- 外包装凹槽设计，更方便取用
- 模塑聚丙烯框架可着色标记，易于操作和分辨
- 适配洁特生物50mL离心管、500mL大容量锥形离心瓶
- 辐照灭菌，SAL 10⁻⁶
- 无DNase/RNase，无热原、无细胞毒性

单个纸塑盒装(适配洁特生物50mL离心管)

目录号	规格	滤网直径 (mm)	颜色	灭菌	只/盒	只/箱
CSS013040	40μm (330目)	20.5	蓝	是	50	200
CSS013070	70μm (220目)	20.5	白	是	50	200
CSS013100	100μm (150目)	20.5	黄	是	50	200

单个吸塑盒装(适配洁特生物250mL/225mL锥形离心瓶)

目录号	规格	滤网直径 (mm)	底部外径 (mm)	颜色	灭菌	只/盒	只/箱
CSS014040	40μm (330目)	20.5	25.1	蓝	是	50	200
CSS014070	70μm (220目)	20.5	25.1	白	是	50	200
CSS014100	100μm (150目)	20.5	25.1	黄	是	50	200

单个纸塑袋装(适配洁特生物500mL锥形离心瓶)

目录号	规格	滤网直径 (mm)	颜色	灭菌	只/盒	只/箱
CSS015040	40μm (330目)	30.7	蓝	是	50	200
CSS015070	70μm (220目)	30.7	白	是	50	200
CSS015100	100μm (150目)	30.7	黄	是	50	200

单个纸塑盒装(适配洁特生物500mL锥形离心瓶)

目录号	规格	滤网直径 (mm)	颜色	灭菌	只/盒	只/箱
CSS025040	40μm (330目)	30.7	蓝	是	50	200
CSS025070	70μm (220目)	30.7	白	是	50	200
CSS025100	100μm (150目)	30.7	黄	是	50	200

小型细胞过滤网

细胞过滤网是一种无菌筛分装置，可快速地从细胞簇和组织中分离和过滤原代细胞，有效地去除细胞悬液中的细胞聚集体或大颗粒，以保证后续流式细胞术、细胞分选等实验的准确性。洁特生物小型细胞过滤网采用上杯和下杯的分体式设计，滤网直径16.9mm，下杯内径19.2mm，导流柱外径8.5mm，可适配市面上大多数品牌的最小内径大于9mm、最大外径小于19mm的离心管、流式管和培养管等，上杯具有过滤和收集功能，下杯两级卡槽设计，使过滤网具有更广泛的适配性，下杯特别的透气间隙和透气槽设计，可有效避免筛网堵塞和液体外溢。

- 目径:40μm 70μm 100μm
- 颜色:蓝色 白色 黄色
- 材质:框架聚丙烯(PP),底部尼龙网,均符合USP Class VI标准



产品特性

- 分体式设计，上杯可倒置收集残留细胞，有效降低样本损失
- 下杯透气间隙和透气槽设计，可避免筛网堵塞和液体外溢
- 适配性广泛：下杯设有两级卡槽，可适配市面上大多数品牌1.5mL-15mL离心管、流式管、培养管等
- 不同目径的过滤网可叠放使用，一步完成梯度过滤
- 水平手柄便于无菌工作并降低污染风险
- 网面平整，网孔均匀，保障一致可靠的实验结果
- 单个独立易撕包装，便于无菌操作，避免污染
- 辐照灭菌，SAL 10⁻⁶，无DNase/RNase，无热原、无细胞毒性

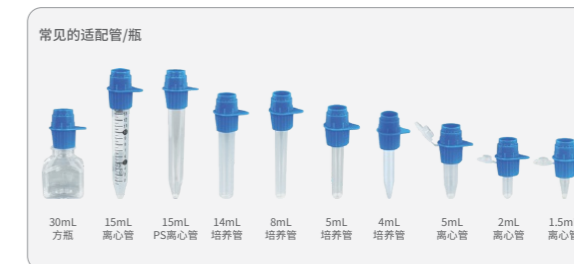

目录号	规格	滤网直径 (mm)	下杯内径 (mm)	导流柱外径 (mm)	上杯容量 (mL)	颜色	灭菌	包装方式	只/盒	只/箱
CSS016040	40μm (330目)	16.9	19.2	8.5	2.2	蓝	是	单个纸塑袋装	/	50
CSS016070	70μm (220目)	16.9	19.2	8.5	2.2	白	是	单个纸塑袋装	/	50
CSS016100	100μm (150目)	16.9	19.2	8.5	2.2	黄	是	单个纸塑袋装	/	50
CSS026040	40μm (330目)	16.9	19.2	8.5	2.2	蓝	是	单个吸塑盒装	50	200
CSS026070	70μm (220目)	16.9	19.2	8.5	2.2	白	是	单个吸塑盒装	50	200
CSS026100	100μm (150目)	16.9	19.2	8.5	2.2	黄	是	单个吸塑盒装	50	200

细胞网研磨棒

细胞网研磨棒,包括用于手持的柱状研磨棒本体,呈扁平的圆柱形的研磨头和连接研磨棒本体与研磨头的连接部,凸起使得研磨头与被研磨材料的接触面积增加,在研磨过程中增大摩擦力,使得研磨效果更优。

- 材质:聚丙烯(PP),符合USP Class VI标准

产品特性

- 采用PP材料,硬度高,耐磨
- 底部具有网格线条,研磨效果更佳
- 特殊工艺的手柄设计,防滑易握
- 与细胞过滤网配套使用,降低样品的损失
- 辐照灭菌, SAL 10⁻⁶
- 无DNase/RNase、无热原、无细胞毒性



目录号	总长(cm)	颜色	材料	灭菌	支/袋	支/箱
CSP001001	13.5	荧光绿	PP	是	1	100

一次性研磨棒

一次性研磨棒采用优质的聚丙烯材料制成，与1.5mL微量离心管配套使用，能精细研磨软组织样品，重悬蛋白质、DNA等。

- 材质：聚丙烯(PP)，符合USP Class VI标准

产品特性

- 优质的聚丙烯材料制成，硬度高，耐磨
- 特殊工艺的手柄设计，防滑易握
- 能与1.5mL微量离心管配套使用，利于样品的精细研磨
- 辐照灭菌，SAL 10⁻⁶
- 单个独立包装，方便操作
- 无DNase/RNase、无热原、无细胞毒性



目录号	总长(mm)	颜色	产品描述	灭菌	支/袋	支/箱
CSP001002	78	白色	PP,单支包装	是	1	100
CSP002002	78	白色	PP,多支包装	是	100	1000
CSP003002	78	白色	PP,套装	是	1	100

可旋式细胞刮刀

可旋式细胞刮刀在使用的过程中通过食指在刀柄上轻微的按压，可推动手柄向下朝向容器底部，轻微的旋转手柄，可让刮刀叶片转向所需的方向，更加方便的回收细胞。

- 长度规格：23cm 30cm
- 刀片规格：1.25cm 1.95cm
- 材质：刀片为PE，刀柄为ABS，均符合USP Class VI标准

产品特性

- 高透明软质的刮刀片，降低对细胞损伤
- 可自由旋转刀片，能刮取各个角落，收获细胞
- 易撕型塑料独立包装
- 辐照灭菌，SAL 10⁻⁶
- 无DNase/RNase、无热原、无细胞毒性

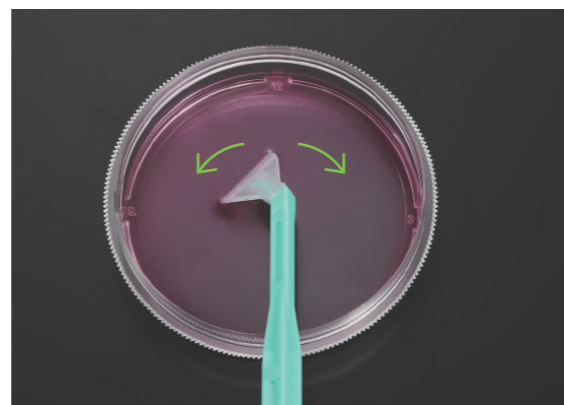

目录号	刀刃宽度(mm)	总长度(cm)	材料	灭菌	支/袋	支/箱
CSC211023	12	23	刀头/PE;刀柄/ABS	是	1	150
CSC211030	20	30	刀头/PE;刀柄/ABS	是	1	150
CSC212023	20	23	刀头/PE;刀柄/ABS	是	1	150
CSC212030	12	30	刀头/PE;刀柄/ABS	是	1	150

细胞刮刀

经过特殊设计的具有转折功能的细胞刮刀，可以保证在收集细胞的过程中保持一个理想的刮刀角度，便于以机械方式手动从培养器皿中收获贴壁细胞。

- 长度规格：25cm 39cm
- 刀片规格：2.0cm 3.0cm
- 材质：刀片为TPE，刀柄为ABS，均符合USP Class VI标准

产品特性

- 可提供两种型号：刮式型和扒式型
- 刀片柔软度好，能均匀接触表面，降低对细胞损伤
- 刮取或扒式操作，可轻松刮取和收集细胞
- 25cm细胞刮刀适用于T25和T75培养瓶，39cm细胞刮刀适用于其他更大容量的培养瓶/转瓶
- 单只独立包装
- 辐照灭菌，SAL 10⁻⁶
- 无DNase/RNase、无热原、无细胞毒性

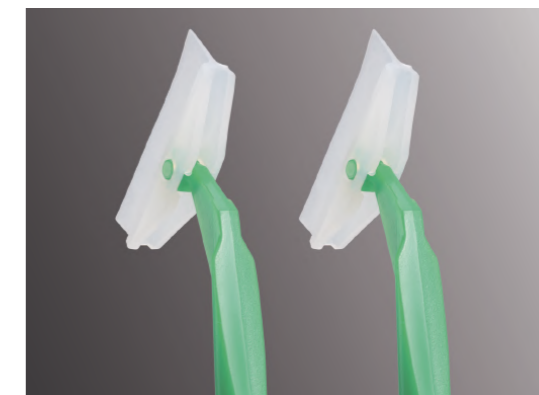

目录号	刀片(cm)	总长度(cm)	材料	特性	灭菌	支/袋	支/箱
CSC011025	2.0	25	TPE/ABS	刀片与手柄水平	是	1	100
CSC012025	2.0	25	TPE/ABS	刀片与手柄垂直	是	1	100
CSC011039	3.0	39	TPE/ABS	刀片与手柄水平	是	1	100
CSC012039	3.0	39	TPE/ABS	刀片与手柄垂直	是	1	100

细胞铲刀

采用优质的聚乙烯材料加工成型，具有极好的韧性，保证在收集细胞过程中保护细胞，是实验室收集细胞的最佳工具。

- 铲刀宽度：2.5mm 9.0mm
- 样式：可拆卸 不可拆卸
- 颜色：白色 荧光绿
- 材质：聚乙烯(PE)，符合USP Class VI标准

产品特性

- 提供两种类型：9.0mm弯钩和2.5mm小铲刀
- 铲刀成一定斜度，细胞不易堆积
- 宽敞的铲刀口设计，易于快速操作

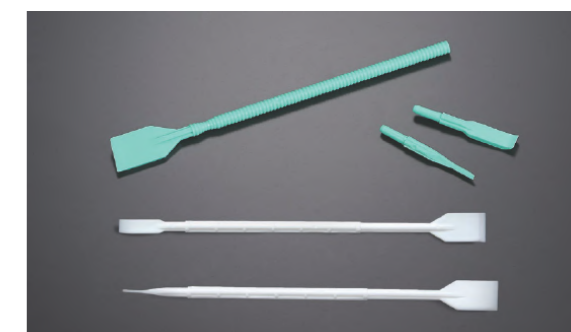

- 独特的双功能设计，另一端配备“刮刀型”结构提供无死角处理
- 辐照灭菌，SAL 10⁻⁶
- 无DNase/RNase、无热原、无细胞毒性

目录号	总长度(cm)	铲刀宽度(mm)	材料	描述	灭菌	支/袋	支/箱
CSC012023	23.4	9.0	PE	不可拆卸,弯钩式,白色	是	1	100
CSC011023	23.4	2.5	PE	不可拆卸,铲刀式,白色	是	1	100
CSC013001	23.4	9.0	PE	可拆卸,弯钩式,荧光绿	是	1	100
CSC013002	23.4	2.5	PE	可拆卸,铲刀式,荧光绿	是	1	100

L型细胞接种推板

L型细胞接种推板是使细胞或细菌均匀分布生长在培养皿和培养板表面的理想工具。

◎ 材质:聚丙烯(PP),符合USP Class VI标准



产品特性

- ◎ 表面平滑,不会留下刮槽
- ◎ 末尾处的向上设计大大降低了对培养基的损害
- ◎ 无需火焰高温消毒,使用更方便
- ◎ 辐照灭菌, SAL 10⁻⁶
- ◎ 无DNase/RNase、无热原、无细胞毒性

目录号	产品描述	个/袋	个/箱
CSP011014	细胞接种推板,聚丙烯,单个包装,消毒	1	100
CSP012014	细胞接种推板,聚丙烯,10个每包,消毒	10	500

细胞冻存管

细胞冻存管由透明高分子材料聚丙烯(PP)制成,经特殊工艺制造,能耐受超低温,密封无泄漏,适用于细胞和组织的长期低温冷藏。

- ◎ 规格:0.5mL 1.5mL 1.8mL 2.0mL 5.0mL
- ◎ 盖类型:平盖 凹盖
- ◎ 底类型:圆锥底 可立底
- ◎ 材质:管体聚丙烯(PP),管盖聚丙烯(PP),压片聚丙烯(PP),均符合USP Class VI标准



产品特性

- ◎ 5种规格可选:0.5mL、1.5mL、1.8mL、2.0mL、5.0mL
- ◎ 管身采用PP材质制成,均匀透明,耐超低温,可反复冻融
- ◎ 管体有刻度和书写区域设计,方便识别、观察与标识
- ◎ 密封盖内含硅胶密封垫圈,更好的避免液体渗漏
- ◎ 耐受温度范围:-196℃(LN₂气相)~121℃
- ◎ 冻存时,最大储液量为最大刻度的80%
- ◎ 辐照灭菌和非灭菌可选,辐照灭菌, SAL 10⁻⁶
- ◎ 无DNase/RNase,无热原,无细胞毒性

0.5ml平盖冻存管

目录号	容量(mL)	管颜色	底类型	盖颜色	刻度	灭菌	包装方式	支/袋	支/箱
FCT511005	0.5	本色	可立底	本色	无	否	袋装	50	5000
FCT511105	0.5	本色	可立底	红色	无	否	袋装	50	5000
FCT511205	0.5	本色	可立底	橙色	无	否	袋装	50	5000
FCT511305	0.5	本色	可立底	蓝色	无	否	袋装	50	5000
FCT511405	0.5	本色	可立底	黄色	无	否	袋装	50	5000

目录号	容量 (mL)	管颜色	底类型	盖颜色	刻度	灭菌	包装方式	支/袋	支/箱
FCT511505	0.5	本色	可立底	绿色	无	否	袋装	50	5000
FCT511605	0.5	本色	可立底	粉色	无	否	袋装	50	5000
FCT511705	0.5	本色	可立底	棕色	无	否	袋装	50	5000
FCT511805	0.5	本色	可立底	白色	无	否	袋装	50	5000
FCT511905	0.5	本色	可立底	黑色	无	否	袋装	50	5000
FCT512005	0.5	本色	可立底	本色	无	是	袋装	50	5000
FCT512105	0.5	本色	可立底	红色	无	是	袋装	50	5000
FCT512205	0.5	本色	可立底	橙色	无	是	袋装	50	5000
FCT512305	0.5	本色	可立底	蓝色	无	是	袋装	50	5000
FCT512405	0.5	本色	可立底	黄色	无	是	袋装	50	5000
FCT512505	0.5	本色	可立底	绿色	无	是	袋装	50	5000
FCT512605	0.5	本色	可立底	粉色	无	是	袋装	50	5000
FCT512705	0.5	本色	可立底	棕色	无	是	袋装	50	5000
FCT512805	0.5	本色	可立底	白色	无	是	袋装	50	5000
FCT512905	0.5	本色	可立底	黑色	无	是	袋装	50	5000
FCT512005-1	0.5	本色	可立底	本色	无	是	管、盖分装	1000	5000
FCT512105-1	0.5	本色	可立底	红色	无	是	管、盖分装	1000	5000
FCT512305-1	0.5	本色	可立底	蓝色	无	是	管、盖分装	1000	5000
FCT512505-1	0.5	本色	可立底	绿色	无	是	管、盖分装	1000	5000
FCT514005	0.5	本色	可立底	绿色	无	是	管、盖分装	500	5000
FCT515005	0.5	本色	可立底	红色	无	是	管、盖分装	500	5000
FCT516005	0.5	本色	可立底	本色	无	是	管、盖分装	250	5000
FCT516105	0.5	本色	可立底	红色	无	是	管、盖分装	250	5000
FCT516305	0.5	本色	可立底	蓝色	无	是	管、盖分装	250	5000
FCT516405	0.5	本色	可立底	黄色	无	是	管、盖分装	250	5000
FCT516505	0.5	本色	可立底	绿色	无	是	管、盖分装	250	5000
FCT526705	0.5	棕色	可立底	棕色	无	是	管、盖分装	250	5000
FCT611005	0.5	本色	圆锥底	本色	无	否	袋装	50	5000
FCT611105	0.5	本色	圆锥底	红色	无	否	袋装	50	5000
FCT611205	0.5	本色	圆锥底	橙色	无	否	袋装	50	5000
FCT611305	0.5	本色	圆锥底	蓝色	无	否	袋装	50	5000
FCT611405	0.5	本色	圆锥底	黄色	无	否	袋装	50	5000
FCT611505	0.5	本色	圆锥底	绿色	无	否	袋装	50	5000
FCT611605	0.5	本色	圆锥底	粉色	无	否	袋装	50	5000
FCT611705	0.5	本色	圆锥底	棕色	无	否	袋装	50	5000
FCT611805	0.5	本色	圆锥底	白色	无	否	袋装	50	5000
FCT611905	0.5	本色	圆锥底	黑色	无	否	袋装	50	5000
FCT612005	0.5	本色	圆锥底	本色	无	是	袋装	50	5000
FCT612105	0.5	本色	圆锥底	红色	无	是	袋装	50	5000
FCT612205	0.5	本色	圆锥底	橙色	无	是	袋装	50	5000
FCT612305	0.5	本色	圆锥底	蓝色	无	是	袋装	50	5000
FCT612405	0.5	本色	圆锥底	黄色	无	是	袋装	50	5000
FCT612505	0.5	本色	圆锥底	绿色	无	是	袋装	50	5000
FCT612605	0.5	本色	圆锥底	粉色	无	是	袋装	50	5000
FCT612705	0.5	本色	圆锥底	棕色	无	是	袋装	50	5000
FCT612805	0.5	本色	圆锥底	白色	无	是	袋装	50	5000
FCT612905	0.5	本色	圆锥底	黑色	无	是	袋装	50	5000
FCT613005	0.5	本色	圆锥底	本色	无	是	管、盖分装	500	5000

1.5ml平盖冻存管

目录号	容量 (mL)	管颜色	底类型	盖颜色	刻度	灭菌	包装方式	支/袋	支/箱
FCT511015	1.5	本色	可立底	本色	无	否	袋装	50	5000
FCT511115	1.5	本色	可立底	红色	无	否	袋装	50	5000
FCT511215	1.5	本色	可立底	橙色	无	否	袋装	50	5000
FCT511315	1.5	本色	可立底	蓝色	无	否	袋装	50	5000
FCT511415	1.5	本色	可立底	黄色	无	否	袋装	50	5000

目录号	容量 (mL)	管颜色	底类型	盖颜色	刻度	灭菌	包装方式	支/袋	支/箱
FCT511515	1.5	本色	可立底	绿色	无	否	袋装	50	5000
FCT511615	1.5	本色	可立底	粉色	无	否	袋装	50	5000
FCT511715	1.5	本色	可立底	棕色	无	否	袋装	50	5000
FCT511815	1.5	本色	可立底	白色	无	否	袋装	50	5000
FCT511915	1.5	本色	可立底	黑色	无	否	袋装	50	5000
FCT512015	1.5	本色	可立底	本色	无	是	袋装	50	5000
FCT512115	1.5	本色	可立底	红色	无	是	袋装	50	5000
FCT512215	1.5	本色	可立底	橙色	无	是	袋装	50	5000
FCT512315	1.5	本色	可立底	蓝色	无	是	袋装	50	5000
FCT512415	1.5	本色	可立底	黄色	无	是	袋装	50	5000
FCT512515	1.5	本色	可立底	绿色	无	是	袋装	50	5000
FCT512615	1.5	本色	可立底	粉色	无	是	袋装	50	5000
FCT512715	1.5	本色	可立底	棕色	无	是	袋装	50	5000
FCT512815	1.5	本色	可立底	白色	无	是	袋装	50	5000
FCT512915	1.5	本色	可立底	黑色	无	是	袋装	50	5000
FCT522815	1.5	本色	可立底	白色	无	是	袋装	500	5000
FCT516015	1.5	本色	可立底	本色	无	是	管、盖分装	250	5000
FCT516115	1.5	本色	可立底	红色	无	是	管、盖分装	250	5000
FCT516215	1.5	本色	可立底	橙色	无	是	管、盖分装	250	5000
FCT516315	1.5	本色	可立底	蓝色	无	是	管、盖分装	250	5000
FCT516415	1.5	本色	可立底	黄色	无	是	管、盖分装	250	5000
FCT516515	1.5	本色	可立底	绿色	无	是	管、盖分装	250	5000
FCT516615	1.5	本色	可立底	粉色	无	是	管、盖分装	250	5000
FCT516715	1.5	本色	可立底	棕色	无	是	管、盖分装	250	5000
FCT516815	1.5	本色	可立底	白色	无	是	管、盖分装	250	5000
FCT516915	1.5	本色	可立底	黑色	无	是	管、盖分装	250	5000
FCT526715	1.5	棕色	可立底	棕色	无	是	管、盖分装	250	5000
FCT611015	1.5	本色	圆锥底	本色	有	否	袋装	50	5000
FCT611115	1.5	本色	圆锥底	红色	有	否	袋装	50	5000
FCT611215	1.5	本色	圆锥底	橙色	有	否	袋装	50	5000
FCT611315	1.5	本色	圆锥底	蓝色	有	否	袋装	50	5000
FCT611415	1.5	本色	圆锥底	黄色	有	否	袋装	50	5000
FCT611515	1.5	本色	圆锥底	绿色	有	否	袋装	50	5000
FCT611615	1.5	本色	圆锥底	粉色	有	否	袋装	50	5000
FCT611715	1.5	本色	圆锥底	棕色	有	否	袋装	50	5000
FCT611815	1.5	本色	圆锥底	白色	有	否	袋装	50	5000
FCT611915	1.5	本色	圆锥底	黑色	有	否	袋装	50	5000
FCT613015	1.5	本色	圆锥底	本色	有	否	管、盖分装	500	5000
FCT614015	1.5	本色	圆锥底	红色	有	否	管、盖分装	500	5000
FCT615015	1.5	本色	圆锥底	黄色	有	否	管、盖分装	500	5000
FCT616015	1.5	本色	圆锥底	蓝色	有	否	管、盖分装	500	5000
FCT617015	1.5	本色	圆锥底	绿色	有	否	管、盖分装	500	5000
FCT618015	1.5	本色	圆锥底	棕色	有	否	管、盖分装	500	5000
FCT612015	1.5	本色	圆锥底	本色	有	是	袋装	50	5000
FCT612115	1.5	本色	圆锥底	红色	有	是	袋装	50	5000
FCT612215	1.5	本色	圆锥底	橙色	有	是	袋装	50	5000
FCT612315	1.5	本色	圆锥底	蓝色	有	是	袋装	50	5000
FCT612415	1.5	本色	圆锥底	黄色	有	是	袋装	50	5000
FCT612515	1.5	本色	圆锥底	绿色	有	是	袋装	50	5000
FCT612615	1.5	本色	圆锥底	粉色	有	是	袋装	50	5000
FCT612715	1.5	本色	圆锥底	棕色	有	是	袋装	50	5000
FCT612815	1.5	本色	圆锥底	白色	有	是	袋装	50	5000
FCT612915	1.5	本色	圆锥底	黑色	有	是	袋装	50	5000
FCT622015	1.5	本色	圆锥底	本色	有	是	袋装	500	5000

1.8ml平盖冻存管

目录号	容量 (mL)	管颜色	底类型	盖颜色	刻度	灭菌	包装方式	支/袋	支/箱
FCT001018	1.8	本色	可立底	红色	有	是	袋装	20	5000

2.0ml平盖冻存管

目录号	容量 (mL)	管颜色	底类型	盖颜色	刻度	灭菌	包装方式	支/袋	支/箱
FCT511020	2.0	本色	可立底	本色	有	否	袋装	50	5000
FCT511120	2.0	本色	可立底	红色	有	否	袋装	20	5000
FCT511220	2.0	本色	可立底	橙色	有	否	袋装	20	5000
FCT511320	2.0	本色	可立底	蓝色	有	否	袋装	20	5000
FCT511420	2.0	本色	可立底	黄色	有	否	袋装	20	5000
FCT511520	2.0	本色	可立底	绿色	有	否	袋装	20	5000
FCT511620	2.0	本色	可立底	粉色	有	否	袋装	20	5000
FCT511720	2.0	本色	可立底	棕色	有	否	袋装	20	5000
FCT511820	2.0	本色	可立底	白色	有	否	袋装	20	5000
FCT511920	2.0	本色	可立底	黑色	有	否	袋装	20	5000
FCT511820-1	2.0	本色	可立底	白色	有	否	管、盖分装	1000	5000
FCT512020	2.0	本色	可立底	本色	有	是	袋装	20	5000
FCT512120	2.0	本色	可立底	红色	有	是	袋装	20	5000
FCT512220	2.0	本色	可立底	橙色	有	是	袋装	20	5000
FCT512320	2.0	本色	可立底	蓝色	有	是	袋装	20	5000
FCT512420	2.0	本色	可立底	黄色	有	是	袋装	20	5000
FCT512520	2.0	本色	可立底	绿色	有	是	袋装	20	5000
FCT512620	2.0	本色	可立底	粉色	有	是	袋装	20	5000
FCT512720	2.0	本色	可立底	棕色	有	是	袋装	20	5000
FCT512820	2.0	本色	可立底	白色	有	是	袋装	20	5000
FCT512920	2.0	本色	可立底	黑色	有	是	袋装	20	5000
FCT522020	2.0	本色	可立底	本色	有	是	袋装	500	5000
FCT522120	2.0	本色	可立底	红色	有	是	袋装	500	5000
FCT522320	2.0	本色	可立底	蓝色	有	是	袋装	500	5000
FCT811020	2.0	本色	可立底	紫色	有	是	袋装	500	5000
FCT512020-1	2.0	本色	可立底	本色	有	是	管、盖分装	1000	5000
FCT512120-1	2.0	棕色	可立底	红色	有	是	管、盖分装	1000	5000
FCT512320-1	2.0	本色	可立底	蓝色	有	是	管、盖分装	1000	5000
FCT512420-1	2.0	本色	可立底	黄色	有	是	管、盖分装	1000	5000
FCT512520-1	2.0	本色	可立底	绿色	有	是	管、盖分装	1000	5000
FCT614020	2.0	本色	可立底	本色	有	是	管、盖分装	500	5000
FCT711020	2.0	本色	可立底	黄色	有	是	管、盖分装	500	5000
FCT712020	2.0	本色	可立底	绿色	有	是	管、盖分装	500	5000
FCT713020	2.0	本色	可立底	红色	有	是	管、盖分装	500	5000
FCT714020	2.0	本色	可立底	白色	有	是	管、盖分装	500	5000
FCT715020	2.0	本色	可立底	粉色	有	是	管、盖分装	500	5000
FCT716020	2.0	本色	可立底	橙色	有	是	管、盖分装	500	5000
FCT717020	2.0	本色	可立底	黑色	有	是	管、盖分装	500	5000
FCT718020	2.0	本色	可立底	蓝色	有	是	管、盖分装	500	5000
FCT516220	2.0	本色	可立底	橙色	有	是	管、盖分装	250	5000
FCT516320	2.0	本色	可立底	蓝色	有	是	管、盖分装	250	5000
FCT516820	2.0	本色	可立底	白色	有	是	管、盖分装	250	5000
FCT526720	2.0	本色	可立底	棕色	无	是	管、盖分装	250	5000
FCT611020	2.0	本色	圆锥底	本色	有	否	袋装	20	5000
FCT611120	2.0	本色	圆锥底	红色	有	否	袋装	20	5000
FCT611220	2.0	本色	圆锥底	橙色	有	否	袋装	20	5000
FCT611320	2.0	本色	圆锥底	蓝色	有	否	袋装	20	5000
FCT611420	2.0	本色	圆锥底	黄色	有	否	袋装	20	5000
FCT611520	2.0	本色	圆锥底	绿色	有	否	袋装	20	5000
FCT611620	2.0	本色	圆锥底	粉色	有	否	袋装	20	5000
FCT611720	2.0	本色	圆锥底	棕色	有	否	袋装	20	5000
FCT611820	2.0	本色	圆锥底	白色	有	否	袋装	20	5000
FCT611920	2.0	本色	圆锥底	黑色	有	否	袋装	20	5000
FCT613020	2.0	本色	圆锥底	本色	有	否	管、盖分装	500	5000
FCT612020	2.0	本色	圆锥底	本色	有	是	袋装	20	5000
FCT612120	2.0	本色	圆锥底	红色	有	是	袋装	20	5000



目录号	容量 (mL)	管颜色	底类型	盖颜色	刻度	灭菌	包装方式	支/袋	支/箱
FCT612220	2.0	本色	圆锥底	橙色	有	是	袋装	20	5000
FCT612320	2.0	本色	圆锥底	蓝色	有	是	袋装	20	5000
FCT612420	2.0	本色	圆锥底	黄色	有	是	袋装	20	5000
FCT612520	2.0	本色	圆锥底	绿色	有	是	袋装	20	5000
FCT612620	2.0	本色	圆锥底	粉色	有	是	袋装	20	5000
FCT612720	2.0	本色	圆锥底	棕色	有	是	袋装	20	5000
FCT612820	2.0	本色	圆锥底	白色	有	是	袋装	20	5000
FCT612920	2.0	本色	圆锥底	黑色	有	是	袋装	20	5000

5.0ml平盖冻存管



目录号	容量 (mL)	管颜色	底类型	盖颜色	O型密封圈	刻度	灭菌	包装方式	支/袋	支/箱
FCT001150	5.0	本色	可立底	绿色	有	有	是	袋装	50	500
FCT001050	5.0	本色	可立底	绿色	无	有	是	袋装	50	500
FCT002050	5.0	本色	可立底	红色	无	有	是	袋装	20	2500
FCT003050	5.0	本色	可立底	绿色	无	有	否	管、盖分装	2500	2500
FCT013050	5.0	本色	可立底	绿色	无	有	是	管、盖分装	盖:500 管:100	2500

0.5ml凹盖冻存管

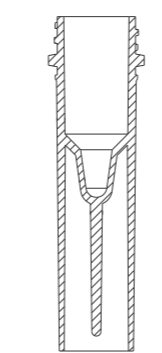

目录号	容量 (mL)	管颜色	底类型	盖颜色	刻度	灭菌	包装方式	支/袋	支/箱
FCT110005	0.5	本色	可立底	本色	无	否	盒装	100	1000
FCT111005	0.5	本色	可立底	本色	无	是	盒装	100	1000
FCT362105	0.5	本色	可立底	红色	无	是	盒装	100	1000
FCT362305	0.5	本色	可立底	蓝色	无	是	盒装	100	1000
FCT362405	0.5	本色	可立底	黄色	无	是	盒装	100	1000
FCT362505	0.5	本色	可立底	绿色	无	是	盒装	100	1000
FCT362605	0.5	本色	可立底	粉色	无	是	盒装	100	1000
FCT362805	0.5	本色	可立底	白色	无	是	盒装	100	1000
FCT311005	0.5	本色	可立底	本色	无	否	袋装	50	5000
FCT311105	0.5	本色	可立底	红色	无	否	袋装	50	5000
FCT311305	0.5	本色	可立底	蓝色	无	否	袋装	50	5000
FCT311405	0.5	本色	可立底	黄色	无	否	袋装	50	5000
FCT311505	0.5	本色	可立底	绿色	无	否	袋装	50	5000
FCT311605	0.5	本色	可立底	粉色	无	否	袋装	50	5000
FCT311705	0.5	本色	可立底	棕色	无	否	袋装	50	5000
FCT311805	0.5	本色	可立底	白色	无	否	袋装	50	5000
FCT311905	0.5	本色	可立底	黑色	无	否	袋装	50	5000
FCT312005	0.5	本色	可立底	本色	无	是	袋装	50	5000
FCT312105	0.5	本色	可立底	红色	无	是	袋装	50	5000
FCT312305	0.5	本色	可立底	蓝色	无	是	袋装	50	5000
FCT312405	0.5	本色	可立底	黄色	无	是	袋装	50	5000
FCT312505	0.5	本色	可立底	绿色	无	是	袋装	50	5000
FCT312605	0.5	本色	可立底	粉色	无	是	袋装	50	5000
FCT312705	0.5	本色	可立底	棕色	无	是	袋装	50	5000
FCT312805	0.5	本色	可立底	白色	无	是	袋装	50	5000
FCT312905	0.5	本色	可立底	黑色	无	是	袋装	50	5000
FCT310005	0.5	棕色	可立底	本色	无	否	袋装	500	5000
FCT311205	0.5	本色	可立底	本色	无	是	袋装	500	5000
FCT510905	0.5	棕色	可立底	棕色	无	否	袋装	500	5000
FCT513905	0.5	棕色	可立底	棕色	无	是	袋装	500	5000
FCT001005	0.5	本色	可立底	本色	无	是	袋装	50	5000
FCT315705	0.5	本色	可立底	棕色	无	是	管、盖分装	250	5000
FCT315805	0.5	本色	可立底	白色	无	是	管、盖分装	250	5000



目录号	容量 (mL)	管颜色	底类型	盖颜色	刻度	灭菌	包装方式	支/袋(盒)	支/箱
FCT010005	0.5	本色	圆锥底	本色	无	否	盒装	100	1000
FCT011005	0.5	本色	圆锥底	本色	无	是	盒装	100	1000
FCT112005	0.5	本色	圆锥底	本色	无	否	袋装	50	5000
FCT122005	0.5	本色	圆锥底	本色	无	是	袋装	50	5000
FCT412905	0.5	棕色	圆锥底	棕色	无	否	袋装	50	5000
FCT422905	0.5	棕色	圆锥底	棕色	无	是	袋装	50	5000
FCT210005	0.5	本色	圆锥底	本色	无	否	袋装	500	5000
FCT410905	0.5	棕色	圆锥底	棕色	无	否	袋装	500	5000
FCT411905	0.5	棕色	圆锥底	棕色	无	是	袋装	500	5000
FCT002005	0.5	本色	圆锥底	本色	无	是	袋装	50	5000

1.5mL凹盖冻存管

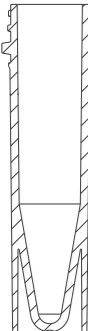

目录号	容量 (mL)	管颜色	底类型	盖颜色	刻度	灭菌	包装方式	支/袋(盒)	支/箱
FCT110015	1.5	本色	可立底	本色	无	否	盒装	100	1000
FCT111015	1.5	本色	可立底	本色	无	是	盒装	100	1000
FCT362115	1.5	本色	可立底	红色	无	是	盒装	100	1000
FCT362315	1.5	本色	可立底	蓝色	无	是	盒装	100	1000
FCT362415	1.5	本色	可立底	黄色	无	是	盒装	100	1000
FCT362515	1.5	本色	可立底	绿色	无	是	盒装	100	1000
FCT362615	1.5	本色	可立底	粉色	无	是	盒装	100	1000
FCT362815	1.5	本色	可立底	白色	无	是	盒装	100	1000
FCT311015	1.5	本色	可立底	本色	无	否	袋装	50	5000
FCT311115	1.5	本色	可立底	红色	无	否	袋装	50	5000
FCT311315	1.5	本色	可立底	蓝色	无	否	袋装	50	5000
FCT311415	1.5	本色	可立底	黄色	无	否	袋装	50	5000
FCT311515	1.5	本色	可立底	绿色	无	否	袋装	50	5000
FCT311615	1.5	本色	可立底	粉色	无	否	袋装	50	5000
FCT311715	1.5	本色	可立底	棕色	无	否	袋装	50	5000
FCT311815	1.5	本色	可立底	白色	无	否	袋装	50	5000
FCT311915	1.5	本色	可立底	黑色	无	否	袋装	50	5000
FCT312015	1.5	本色	可立底	本色	无	是	袋装	50	5000
FCT312115	1.5	本色	可立底	红色	无	是	袋装	50	5000
FCT312315	1.5	本色	可立底	蓝色	无	是	袋装	50	5000
FCT312415	1.5	本色	可立底	黄色	无	是	袋装	50	5000
FCT312515	1.5	本色	可立底	绿色	无	是	袋装	50	5000
FCT312615	1.5	本色	可立底	粉色	无	是	袋装	50	5000
FCT312715	1.5	本色	可立底	棕色	无	是	袋装	50	5000
FCT312815	1.5	本色	可立底	白色	无	是	袋装	50	5000
FCT312915	1.5	本色	可立底	黑色	无	是	袋装	50	5000
FCT310015	1.5	棕色	可立底	本色	无	否	袋装	500	5000
FCT311215	1.5	本色	可立底	本色	无	是	袋装	500	5000
FCT510915	1.5	棕色	可立底	棕色	无	否	袋装	500	5000
FCT513915	1.5	棕色	可立底	棕色	无	是	袋装	500	5000
FCT001015	1.5	本色	可立底	本色	无	是	袋装	50	5000
FCT315015	1.5	本色	可立底	本色	无	是	管、盖分装	250	5000
FCT315115	1.5	本色	可立底	红色	无	是	管、盖分装	250	5000
FCT315315	1.5	本色	可立底	蓝色	无	是	管、盖分装	250	5000
FCT315415	1.5	本色	可立底	黄色	无	是	管、盖分装	250	5000
FCT315515	1.5	本色	可立底	绿色	无	是	管、盖分装	250	5000
FCT315615	1.5	本色	可立底	粉色	无	是	管、盖分装	250	5000
FCT010015	1.5	本色	圆锥底	本色	有	否	盒装	100	1000
FCT011015	1.5	本色	圆锥底	本色	有	是	盒装	100	1000
FCT112015	1.5	本色	圆锥底	本色	有	否	袋装	50	5000
FCT122015	1.5	本色	圆锥底	本色	有	是	袋装	50	5000
FCT412915	1.5	棕色	圆锥底	棕色	有	否	袋装	50	5000
FCT422915	1.5	棕色	圆锥底	棕色	有	是	袋装	50	5000
FCT210015	1.5	本色	圆锥底	本色	有	否	袋装	500	5000
FCT410915	1.5	棕色	圆锥底	棕色	有	否	袋装	500	5000
FCT411915	1.5	棕色	圆锥底	棕色	有	是	袋装	500	5000

2.0mL凹盖冻存管

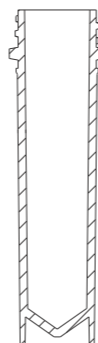

目录号	容量 (mL)	管颜色	底类型	盖颜色	刻度	灭菌	包装方式	支/袋(盒)	支/箱
FCT110020	2.0	本色	可立底	本色	有	否	盒装	100	1000
FCT111020	2.0	本色	可立底	本色	有	是	盒装	100	1000
FCT111120	2.0	本色	可立底	红色	有	是	盒装	100	1000
FCT111320	2.0	本色	可立底	蓝色	有	是	盒装	100	1000
FCT111420	2.0	本色	可立底	黄色	有	是	盒装	100	1000
FCT111520	2.0	本色	可立底	绿色	有	是	盒装	100	1000
FCT111620	2.0	本色	可立底	粉色	有	是	盒装	100	1000
FCT111820	2.0	本色	可立底	白色	有	是	盒装	100	1000
FCT311020	2.0	本色	可立底	本色	有	否	袋装	20	5000
FCT311120	2.0	本色	可立底	红色	有	否	袋装	20	5000
FCT311320	2.0	本色	可立底	蓝色	有	否	袋装	20	5000
FCT311420	2.0	本色	可立底	黄色	有	否	袋装	20	5000
FCT311520	2.0	本色	可立底	绿色	有	否	袋装	20	5000
FCT311620	2.0	本色	可立底	粉色	有	否	袋装	20	5000
FCT311720	2.0	本色	可立底	棕色	有	否	袋装	20	5000
FCT311820	2.0	本色	可立底	白色	有	否	袋装	20	5000
FCT311920	2.0	本色	可立底	黑色	有	否	袋装	20	5000
FCT312020	2.0	本色	可立底	本色	有	是	袋装	20	5000
FCT312120	2.0	本色	可立底	红色	有	是	袋装	20	5000
FCT312320	2.0	本色	可立底	蓝色	有	是	袋装	20	5000
FCT312420	2.0	本色	可立底	黄色	有	是	袋装	20	5000
FCT312520	2.0	本色	可立底	绿色	有	是	袋装	20	5000
FCT312620	2.0	本色	可立底	粉色	有	是	袋装	20	5000
FCT312720	2.0	本色	可立底	棕色	有	是	袋装	20	5000
FCT312820	2.0	本色	可立底	白色	有	是	袋装	20	5000
FCT312920	2.0	本色	可立底	黑色	有	是	袋装	20	5000
FCT310020	2.0	本色	可立底	本色	有	否	袋装	500	5000
FCT311220	2.0	本色	可立底	本色	有	是	袋装	500	5000
FCT510920	2.0	棕色	可立底	棕色	有	否	袋装	500	5000
FCT513920	2.0	棕色	可立底	棕色	有	是	袋装	500	5000
FCT315020	2.0	本色	可立底	本色	有	是	管、盖分装	250	5000
FCT315520	2.0	本色	可立底	绿色	有	是	管、盖分装	250	5000
FCT315620	2.0	本色	可立底	粉色	有	是	管、盖分装	250	5000
FCT315720	2.0	本色	可立底	棕色	有	是	管、盖分装	250	5000
FCT315820	2.0	本色	可立底	白色	有	是	管、盖分装	250	5000
FCT010020	2.0	本色	圆锥底	本色	有	否	盒装	100	1000
FCT011020	2.0	本色	圆锥底	本色	有	是	盒装	100	1000
FCT112020	2.0	本色	圆锥底	本色	有	否	袋装	20	5000
FCT122020	2.0	本色	圆锥底	本色	有	是	袋装	20	5000
FCT412920	2.0	棕色	圆锥底	棕色	有	否	袋装	20	5000
FCT422920	2.0	棕色	圆锥底	棕色	有	是	袋装	20	5000
FCT210020	2.0	本色	圆锥底	本色	有	否	袋装	500	5000
FCT410920	2.0	棕色	圆锥底	棕色	有	否	袋装	500	5000
FCT411920	2.0	棕色	圆锥底	棕色	有	是	袋装	500	5000

冻存管压片



目录号	颜色	灭菌	个/袋(盒)	个/箱
FTC000001	本色	否	500	5000
FTC000002	白色	否	500	5000
FTC000003	绿色	否	500	5000
FTC000004	蓝色	否	500	5000



液体处理和保存系列

Liquid Handling



不管是在科学实验还是在工业生产中,不可避免地都要对液体进行处理,这是关乎结果的重要环节之一。洁特生物液体处理和保存系列产品包括离心管系列、移液管系列和吸头系列,产品均采用符合USP Class VI标准的高品质原材料制成,在10万级的洁净车间中生产,产品品类丰富、规格齐全,可广泛适配市面上多种离心机机型、移液器以及自动化移液站等,且产品品质上乘、性能稳定,无DNase/RNase,无热原,您可根据需处理液体的体积和不同实验需求选择合适的产品。

一次性离心管

一次性离心管由符合USP Class VI标准的PP材质制成,可用于细胞生物学、免疫学、微生物学和分子生物学等各种实验室的离心操作,同时也可用于样品制备以及样品储存等。

- 规格: 15mL 50mL
- 盖类型: 平盖 密封盖
- 底类型: 圆锥底 可立底
- 包装: 袋装 纸架装 塑料架装 散装
- 材质: 管体聚丙烯(PP),管盖高密度聚乙烯(HDPE),均符合USP Class VI标准



纸架装离心管

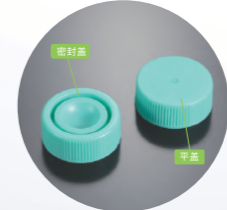

两种盖子,平盖和密封盖



50mL可立底离心管



冻存时最大加液量标识

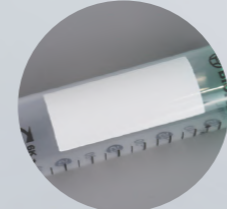

大面积白色书写区

产品特性

- ◎ 管体表面黑色刻度清晰,方便观察,准确度±2%
- ◎ 大面积白色书写区域设计,方便标识、记录,耐受酒精擦拭
- ◎ 最大的RCF:12,000×g(圆锥底管),RCF:6,000×g(可立底管)
- ◎ 可承受温度范围:-80°C~121°C
- ◎ 管体刻度标有冻存时最大加液量
- ◎ 经严格的密封性测试,确保无泄漏
- ◎ 尺寸精准,适配多种离心机转子、混匀仪及摇床等
- ◎ 辐照灭菌和非灭菌可选,辐照灭菌,SAL 10⁻⁶
- ◎ 无DNase/RNase,无热原

△ 请注意: 1. 离心管冻存时(-80°C~-20°C)禁止用泡沫架冻存;
2. 高温高压时需拧松盖子

一次性离心管,平盖

目录号	容量(mL)	管形	灭菌	最大离心力(×g)	包装	支/袋	支/箱
CFT000150	15.0	圆锥底	否	12000	散装	500	500
CFT010150	15.0	圆锥底	否	12000	袋装	50	500
CFT011150	15.0	圆锥底	是	12000	袋装	25	500
CFT021150	15.0	圆锥底	是	12000	纸架	50	500
CFT031150	15.0	圆锥底	是	12000	塑料架	25	300
CFT000500	50.0	圆锥底	否	12000	散装	500	500
CFT010500	50.0	圆锥底	否	12000	袋装	50	500
CFT011500	50.0	圆锥底	是	12000	袋装	25	500
CFT021500	50.0	圆锥底	是	12000	纸架	25	500
CFT100500	50.0	可立底	否	6000	散装	500	500
CFT111500	50.0	可立底	是	6000	袋装	25	500
CFT110500	50.0	可立底	否	6000	袋装	50	500
CFT031500	50.0	圆锥底	是	12000	塑料架	25	300

一次性离心管,密封盖

目录号	容量(mL)	管形	盖内垫圈	灭菌	最大离心力(×g)	包装	支/袋	支/箱
CFT550150	15.0	圆锥底	无	否	12000	散装	500	500
CFT510150	15.0	圆锥底	无	否	12000	袋装	50	500
CFT511150	15.0	圆锥底	无	是	12000	袋装	25	500
CFT521150	15.0	圆锥底	无	是	12000	纸架	25	500
CFT621150	15.0	圆锥底	无	是	12000	塑料架	25	300
CFT500500	50.0	圆锥底	无	否	12000	散装	500	500
CFT510500	50.0	圆锥底	无	否	12000	袋装	50	500
CFT511500	50.0	圆锥底	无	是	12000	袋装	25	500
CFT521500	50.0	圆锥底	无	是	12000	纸架	25	500
CFT621500	50.0	圆锥底	无	是	12000	塑料架	25	300
CFT660500	50.0	可立底	无	否	6000	散装	500	500
CFT610500	50.0	可立底	无	否	6000	袋装	50	500
CFT611500	50.0	可立底	无	是	6000	袋装	25	500
CFT615500	50.0	圆锥底	有	是	12000	袋装	25	500
CFT616500	50.0	圆锥底	有	否	12000	纸架	25	500
CFT617500	50.0	圆锥底	有	是	12000	纸架	25	500
CFT656500	50.0	圆锥底	有	否	12000	散装	500	500
CFT614500	50.0	可立底	有	否	6000	散装	500	500
CFT613500	50.0	可立底	有	是	6000	袋装	25	500

大容量锥形离心瓶

大容量锥形离心瓶是一种经济的大容量液体离心处理的实验室耗材,适用于大规模的细胞收获、质粒和蛋白质纯化等,能帮助研究人员减少离心循环,提高实验和生产效率。

- ◎ 规格:225mL 250mL 500mL
- ◎ 材质:瓶身聚丙烯(PP),瓶盖高密度聚乙烯(HDPE),均符合USP Class VI标准
- ◎ 底类型:圆锥底



产品特性

- ◎ 瓶身采用耐高温高压的优质PP材料制成,内外表面光滑,色泽均匀
- ◎ 模刻刻度清晰,便于观察,准确度±2%
- ◎ 225mL / 250mL最大离心力RCF:7500×g, 500mL最大离心力RCF:6000×g
- ◎ 采用螺旋密封盖设计,100%经过严格的在线密封性测试,确保产品无泄漏
- ◎ 建议加液量 80%
- ◎ 耐温范围:-80°C~121°C
- ◎ 辐照灭菌,SAL 10⁻⁶
- ◎ 无DNase/RNase,无热原

目录号	容量(mL)	管形	灭菌	最大离心力(×g)	包装	个/袋	个/箱
CFT012225	225.0	圆锥底	是	7500	袋装	6	48
CFT012250	250.0	圆锥底	是	7500	袋装	6	48
CFT013500	500.0	圆锥底	是	6000	袋装	6	36
CFT041500	500.0	圆锥底	是	6000	袋装	6	36

高性能离心管

高性能离心管广泛用于多种实验操作，满足生物实验要求，符合ROHS标准，TSE/BSE风险声明，不含乳胶成份。独特的双色盖设计，密封性更佳，可耐-90Kpa负压，管体可耐受20000×g离心力。

- 规格: 15mL 50mL
- 盖类型: 平盖
- 底类型: 圆锥底 可立底
- 包装: 袋装 架装
- 材质: 管体聚丙烯 (PP), 管盖高密度聚乙烯 (HDPE), 均符合USP Class VI标准



目录号	容量 (mL)	管形	灭菌	最大离心力 (×g)	包装	支/袋(架)	支/箱
CFT920150	15.0	圆锥底	是	20000	纸架	50	500
CFT921150	15.0	圆锥底	是	20000	袋装	25	500
CFT925150	15.0	圆锥底	否	20000	袋装	50	500
CFT920500	50.0	圆锥底	是	20000	纸架	25	500
CFT921500	50.0	圆锥底	是	20000	袋装	25	500
CFT925500	50.0	圆锥底	否	20000	袋装	50	500
CFT926500	50.0	可立底	是	10000	袋装	50	500
CFT927500	50.0	可立底	否	10000	袋装	50	500

棕色离心管

棕色离心管由符合USP Class VI标准的PP材质制成，阻挡100%的紫外线，专为光敏样品的避光保存或离心操作而设计。

- 规格: 15mL 50mL
- 盖类型: 密封盖
- 底类型: 圆锥底
- 包装: 袋装 架装
- 材质: 管体聚丙烯 (PP), 管盖高密度聚乙烯 (HDPE), 均符合USP Class VI标准



目录号	容量 (mL)	管形	灭菌	最大离心力 (×g)	包装	支/袋	支/箱
CFT710150	15.0	圆锥底	否	12500	袋装	50	500
CFT711150	15.0	圆锥底	是	12500	袋装	25	500
CFT712150	15.0	圆锥底	是	12500	架装	25	500
CFT710500	50.0	圆锥底	否	12500	袋装	50	500
CFT711500	50.0	圆锥底	是	12500	袋装	25	500
CFT712500	50.0	圆锥底	是	12500	架装	25	500

高离心力离心管

高离心力离心管由透明高分子材料聚丙烯 (PP) 材料制成，离心力高达21000×g，可广泛用于多种实验操作，满足生物实验要求，防止高速离心过程中的破裂和泄漏。

- 规格: 15mL 50mL
- 盖类型: 双色盖 (内附胶圈)
- 底类型: 圆锥底
- 包装: 袋装 架装
- 材质: 管体聚丙烯 (PP), 管盖高密度聚乙烯 (HDPE), 均符合USP Class VI标准

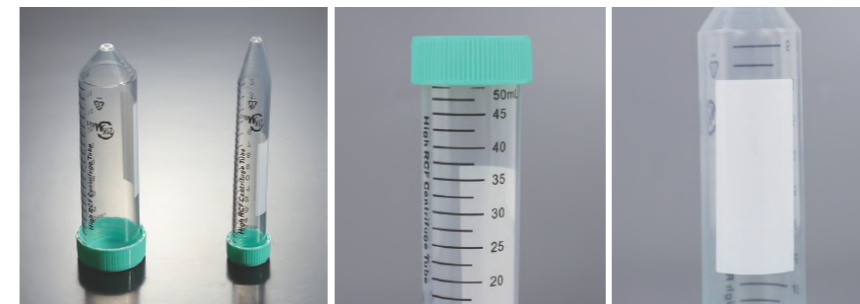

注意

- 离心管冻存时 (-80℃--20℃) 禁止用泡沫架冻存
- 高温高压时需拧松盖子

目录号	容量 (mL)	管形	灭菌	最大离心力 (×g)	包装	支/袋	支/箱
CFT312150	15.0	圆锥底	是	21000	袋装	25	500
CFT322150	15.0	圆锥底	是	21000	纸架	25	500
CFT312500	50.0	圆锥底	是	21000	袋装	25	500
CFT322500	50.0	圆锥底	是	21000	纸架	25	500

15mL离心管带穿刺孔

由高质量的透明高分子材料聚丙烯 (PP) 制成，盖子带有丁基胶塞，可穿刺连接注射器。

- 规格: 15mL
- 底类型: 圆锥底
- 材质: 管体聚丙烯 (PP), 管盖高密度聚乙烯 (HDPE), 均符合USP Class VI标准

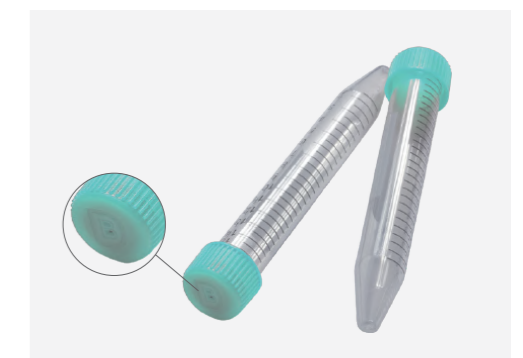

目录号	容量 (mL)	管形	灭菌	最大离心力 (×g)	描述	包装	支/袋	支/箱
CFT013150-BD	15.0	圆锥底	是	12500	荧光绿盖, 盖子带有丁基胶塞, 可穿刺连接注射器, 灭菌	袋装	盖子: 100 管体: 25	盖子: 500 管体: 500

不含重金属离心管

不含重金属离心管由透明高分子材料聚丙烯(PP)材料制成,经过特殊处理,确保能干扰实验的三十多种微量金属元素低于1ppb(ICP-MS方法),非常适合环境检测等用途,如水分分析、其他可能会因离心管重金属污染样品等情况的应用。

- 规格: 15mL 50mL
- 材质: 管体聚丙烯(PP), 管盖高密度聚乙烯(HDPE), 均符合USP Class VI标准
- 盖类型: 平盖
- 底类型: 圆锥底
- 包装: 袋装 架装



目录号	容量(mL)	管形	灭菌	最大离心力($\times g$)	包装	支/袋	支/箱
CFT450150	15.0	圆锥底	是	12500	袋装	25	500
CFT451150	15.0	圆锥底	是	12500	架装	50	500
CFT450500	50.0	圆锥底	是	12500	袋装	25	500
CFT451500	50.0	圆锥底	是	12500	架装	25	500

一次性易翻盖离心管

主要用于中等体积样品的储存、运转、离心,易于翻盖,可单手操作。

- 规格: 15mL 50mL
- 底类型: 圆锥底
- 包装: 袋装 架装 散装
- 材质: 管体聚丙烯(PP), 管盖高密度聚乙烯(HDPE), 均符合USP Class VI标准



目录号	容量(mL)	管形	灭菌	最大离心力($\times g$)	包装	支/袋(架)	支/箱
CFT201150	15.0	圆锥底	否	9400	散装	500	500
CFT211150	15.0	圆锥底	是	9400	袋装	25	500
CFT221150	15.0	圆锥底	是	9400	架装	50	500
CFT212150	15.0	圆锥底	是	9400	袋装	25	500
CFT222150	15.0	圆锥底	是	9400	架装	50	500
CFT201500	50.0	圆锥底	否	9400	散装	500	500
CFT211500	50.0	圆锥底	是	9400	袋装	25	500
CFT221500	50.0	圆锥底	是	9400	架装	25	500
CFT212500	50.0	圆锥底	是	9400	袋装	25	500
CFT222500	50.0	圆锥底	是	9400	架装	25	500

30mL可立底离心管

30mL可立底离心管主要用于中等体积样品的储存、运转、离心,与50mL离心管直径相同,但高度更低,降低了样品污染的风险,填补了传统15mL和50mL离心管之间的空白。

- 规格: 30mL
- 盖类型: 平盖
- 底类型: 可立底
- 包装: 袋装 散装
- 材质: 管体聚丙烯(PP), 管盖高密度聚乙烯(HDPE), 均符合USP Class VI标准

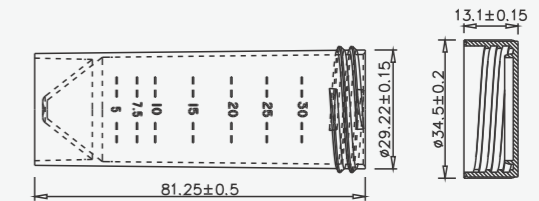
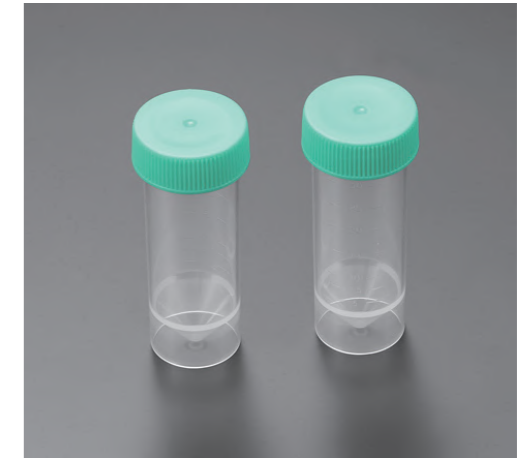

高度更低,便于使用微量移液器和吸头移取样品-降低移液器和离心管交叉污染的风险。

目录号	容量(mL)	管形	灭菌	最大离心力($\times g$)	包装	支/袋	支/箱
CFT001030	30.0	可立底	是	7500	袋装	50	500
CFT011030	30.0	可立底	否	7500	袋装	50	500
CFT000030	30.0	可立底	否	7500	袋装	500	500

离心管架

塑料离心管架为实验室节省更大空间,使用方便,是样品处理和样品短期(或长期)存贮的理想工具。

- ◎ 适配规格:15mL 50mL
- ◎ 颜色:荧光绿 深绿 白色 蓝色
- ◎ 材质:聚丙烯(PP)符合USP Class VI标准

产品特性

- ◎ 适用于15mL、50mL的离心管,表面带标记易于辨认及方便实验记录
- ◎ 可重叠放置,节省空间
- ◎ 耐温范围:-80°C~121°C
- ◎ 可重复清洗使用
- ◎ 辐照灭菌和非灭菌可选,辐照灭菌, SAL 10⁻⁶
- ◎ 无DNase/RNase,无热原



适配15mL离心管



带数字标记



可重叠放置



适配50mL离心管

目录号	容量(mL)	灭菌	颜色	包装	个/袋	个/箱
CFR001015	15.0	否	荧光绿	袋装	5	50
CFR011015	15.0	是	荧光绿	袋装	5	50
CFR002015	15.0	否	深绿	袋装	5	50
CFR012015	15.0	是	深绿	袋装	5	50
CFR003015	15.0	否	白色	袋装	5	50
CFR013015	15.0	是	白色	袋装	5	50
CFR004015	15.0	否	蓝色	袋装	5	50
CFR014015	15.0	是	蓝色	袋装	5	50
CFR001050	50.0	否	荧光绿	袋装	5	50
CFR011050	50.0	是	荧光绿	袋装	5	50
CFR002050	50.0	否	深绿	袋装	5	50
CFR012050	50.0	是	深绿	袋装	5	50
CFR003050	50.0	否	白色	袋装	5	50
CFR013050	50.0	是	白色	袋装	5	50
CFR004050	50.0	否	蓝色	袋装	5	50
CFR014050	50.0	是	蓝色	袋装	5	50

7孔离心管座

离心管座7孔可用于2.0mL、15mL、50mL的锥形底离心管,适合在实验室试验中配套锥形离心管使用。

- ◎ 材质:聚丙烯(PP)符合USP Class VI标准

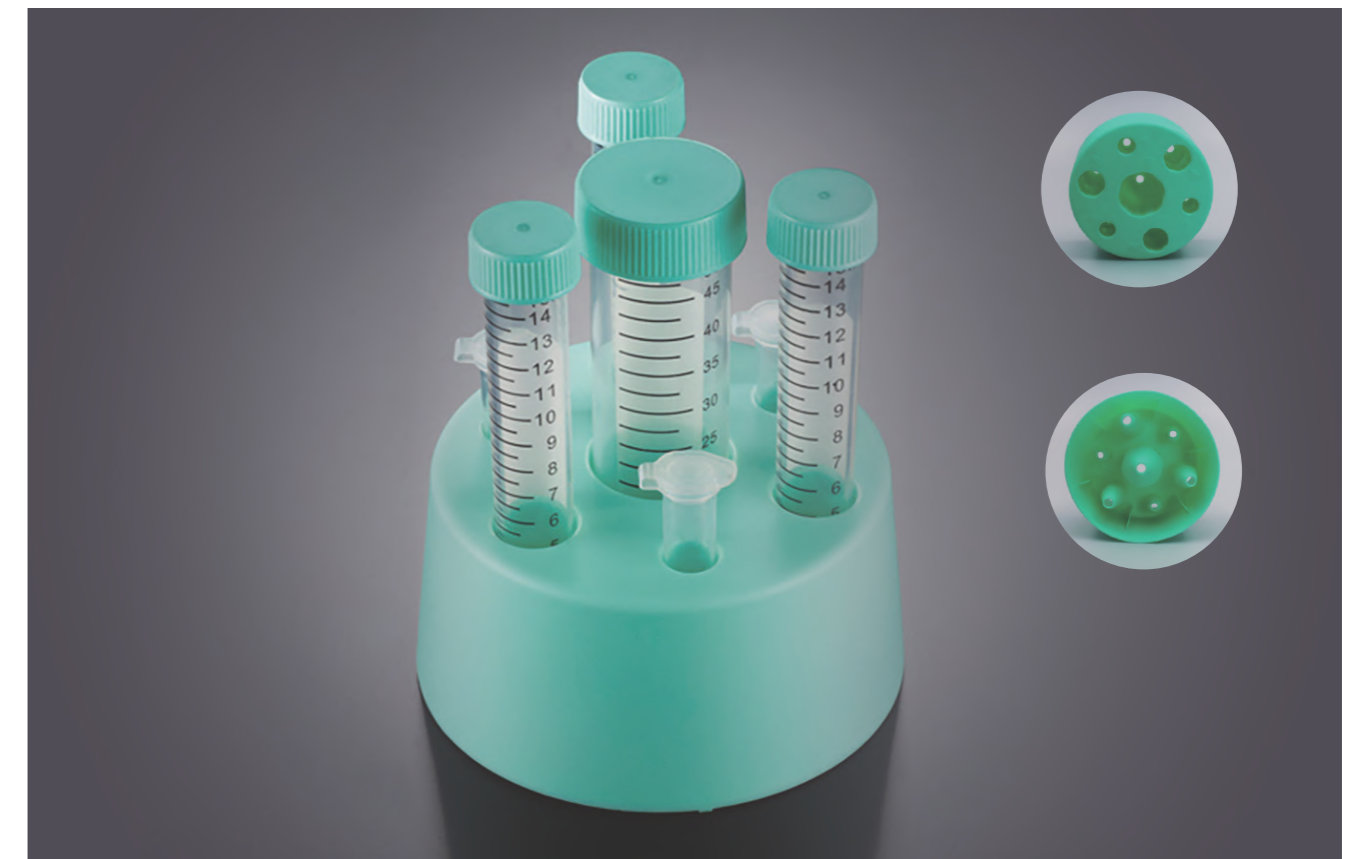

产品特性

- ◎ 按照标准的2.0mL微量离心管,标准的15mL锥形离心管,标准的50mL锥形离心管设计孔位
- ◎ 管座多孔设计,其中能配备3孔2.0mL微型离心管,3孔15mL离心管和1孔50mL离心管
- ◎ 产品使用圆台形状的设计,产品在放置时稳定性极高
- ◎ 可承受温度范围:-80°C~121°C
- ◎ 可重复清洗使用
- ◎ 辐照灭菌和非灭菌可选,辐照灭菌, SAL 10⁻⁶
- ◎ 无DNase/RNase,无热原

目录号	灭菌	个/袋	个/箱
CTS001001	否	1	50
CTS002001	是	1	50
CTS001002	否	5	50
CTS002002	是	5	50

一次性血清管/样品管

一次性血清管/样品管采用透明高分子材料聚丙烯(PP)制成,具有极佳的化学稳定性和密封性,适用于血清、细胞和组织的保存和低温冷藏。

- 规格:0.5mL 1.5mL 2.0mL 5.0mL 15.0mL 50.0mL
- 底类型:圆锥底 可立底
- 材质:管体聚丙烯(PP),管盖高密度聚乙烯(HDPE),均符合USP Class VI标准

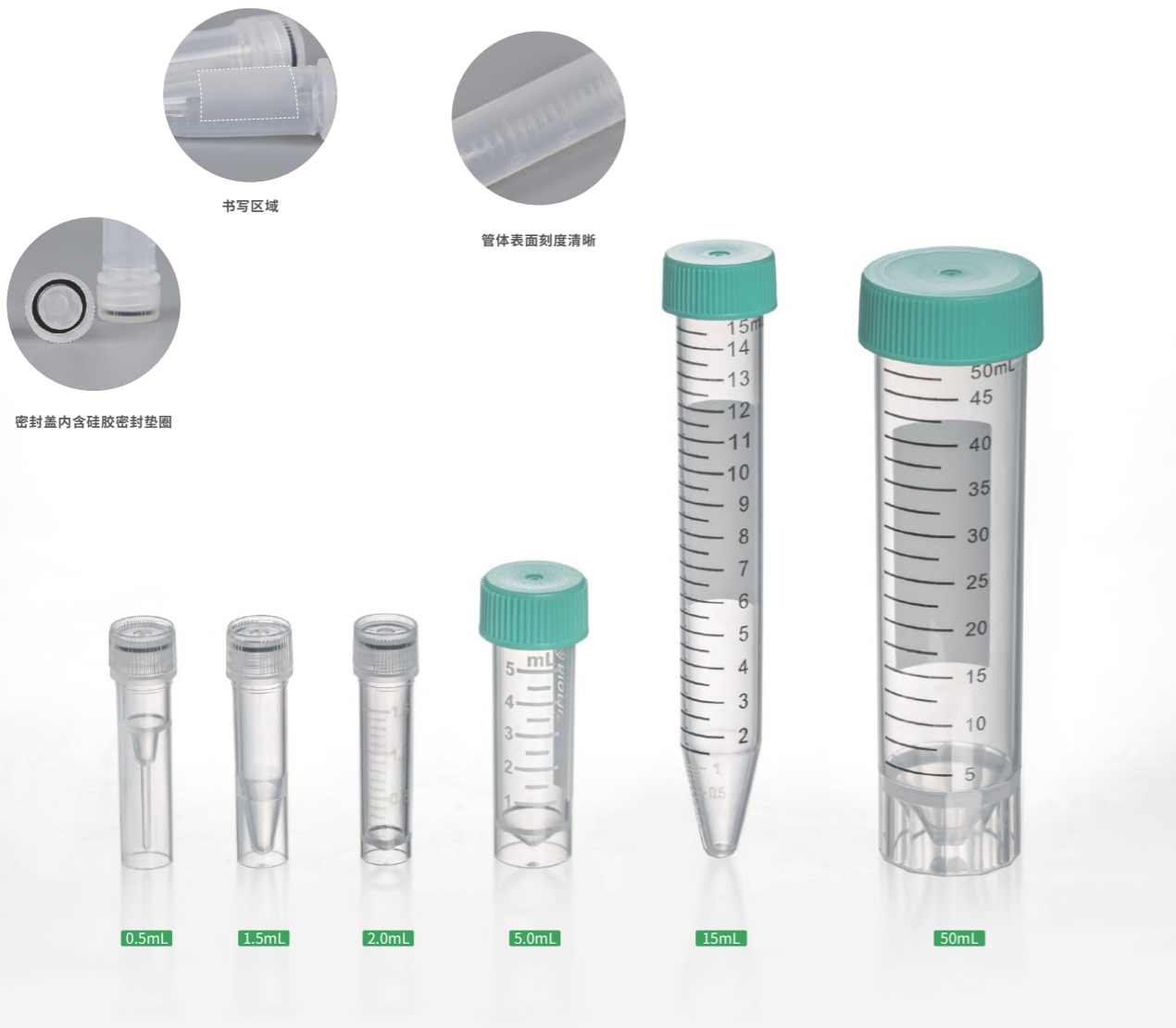

产品特性

- 6种规格可选:0.5mL、1.5mL、2.0mL、5.0mL、15.0mL、50.0mL
- 管身采用PP材质制成,均匀透明,耐超低温
- 管体有书写区域设计,方便标识、记录
- 密封盖内含硅胶密封垫圈,更好地避免液体渗漏
- 辐照灭菌和非灭菌可选,辐照灭菌, SAL 10⁻⁶
- 无DNase/RNase,无热原

目录号	容量(mL)	管形	刻度	灭菌	个/袋	个/箱
SST000005	0.5	可立底	无	否	50	5000
SST001005	0.5	可立底	无	是	50	5000
SST001015	1.5	可立底	无	是	50	5000
SST000015	1.5	可立底	无	否	50	5000
SST001020	2.0	可立底	有	是	20	5000
SST000020	2.0	可立底	有	否	20	5000
SST001050	5.0	可立底	有	是	20	2500
SST000050	5.0	可立底	有	否	20	2500
SST001150	15.0	圆锥底	有	是	25	500
SST000150	15.0	圆锥底	有	否	50	500
SST001500	50.0	可立底	有	是	25	500
SST000500	50.0	可立底	有	否	25	500

一次性吸管

一次性吸管,主要用于快速移取或转移非固定量的液体。

- 规格:145mm 230mm
- 包装:独立纸塑包装 大包装
- 材质:聚苯乙烯(PS),符合USP Class VI标准



产品特性

- 两种规格可选,145mm和230mm
- 嘴型细长,方便从窄口容器或小容器取液
- 透明无刻度,便于观察
- 辐照灭菌, SAL 10⁻⁶; 无DNase/RNase,无热原

目录号	长度(mm)	灭菌	包装	支/袋	支/箱
PP000145	145.0	是	单支包装	50	200
PP010145	145.0	是	袋装	25	500
PP000230	230.0	是	单支包装	50	200
PP010230	230.0	是	袋装	25	500

一次性移液管

一次性移液管主要用于量取或转移一定体积的液体，搭配合适的移液器使用，可广泛用于组织培养、细菌学、临床、科研实验等领域。洁特生物一次性移液管，除管身有不同精度刻度标记外，管头用不同的颜色环标记不同的容量规格，更便于工作时的识别和使用。管头部带有滤芯过滤塞，能更好地防止在吸取样品时发生交叉污染，优化的管尾设计适配各种常见的移液器。

- 规格: 1.0mL 2.0mL 5.0mL 10.0mL 25.0mL 50.0mL 100.0mL
- 包装: 独立纸塑包装 独立塑塑包装 大包装
- 材质: 管体聚苯乙烯 (PS), 滤芯聚烯烃 (PO), 均符合USP Class VI标准

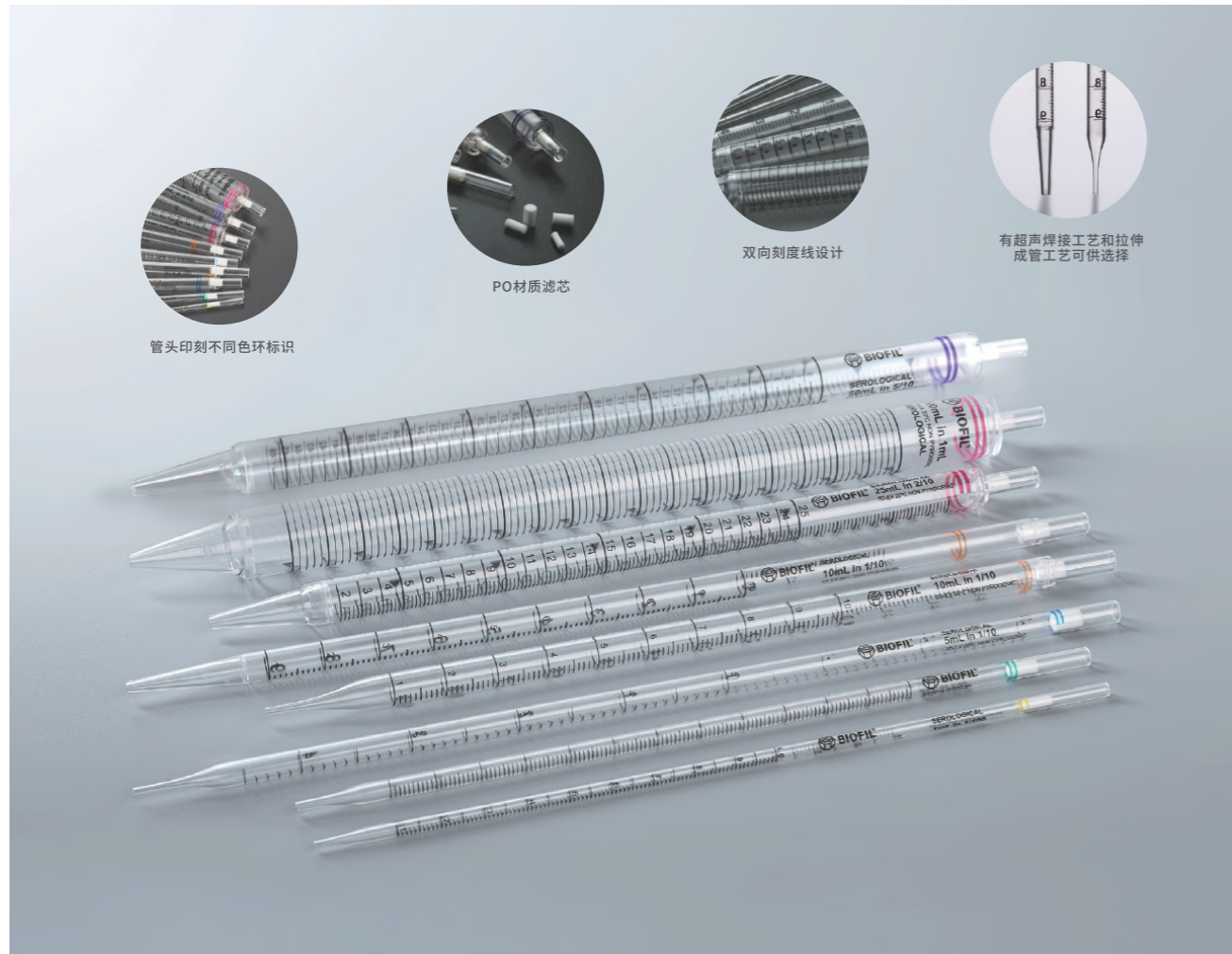

产品特性

- 多种容量规格可选
- 管头印刻不同色环标识，便于识别移液管量程型号
- 双向刻度线设计，便于识别移液体积，负刻度增加移液容量，适用于更大容量
- 刻度线清晰、准确，精准度可达总容积的±2%
- 每种规格移液管均带有滤芯，可阻止样品、气溶胶和水蒸气进入移液器内，防止移液器内的杂质污染样品，避免交叉污染
- 1.0、2.0、5.0、10.0mL 移液管采用拉伸方式成管；10.0、25.0、50.0和100mL 移液管管头/管嘴采用超声焊接方式与管体连接
- 优化的管尾适配市面上常见的各种带橡胶适配头的移液器
- 多种包装方式可选，纸塑或塑塑包装，可撕开或穿透，便于操作；大包装易于批量使用，减少包装废弃物
- 超声焊接成管的移液管100%经过严格的在线气密性测试
- 每个包装都有独立的产品批号，便于质量追溯
- 辐照灭菌和非灭菌可选，辐照灭菌SAL 10⁻⁶
- 无DNase/RNase, 无热原

一次性移液管, 大包装

目录号	容量 (mL)	刻度 (mL)	长度 (mm)	色环	灭菌	支/袋	支/箱
GSP012001	1.0	1/100	268.5	黄	是	25	1000
GSP012002	2.0	1/50	272.0	绿	是	25	1000
GSP012005	5.0	1/10	341.0	蓝	是	25	500
GSP012010	10.0	1/10	346.3	橙	是	25	400
GSP012110	10.0,大口	1/10	346.3	橙	是	25	400
GSP112010	10.0,拉伸	1/10	303.4	橙	是	25	400
GSP012025	25.0	2/10	308.5	红	是	10	150
GSP012125	25.0,加长	2/10	338.9	红	是	10	150
GSP012050	50.0	5/10	346.6	紫	是	10	100
GSP012100	100.0	1	346.8	粉	是	10	60
GSP011001	1.0	1/100	268.5	黄	否	25	1000
GSP011002	2.0	1/50	272.0	绿	否	25	1000
GSP011102	2.0	1/100	272.0	绿	否	25	1000
GSP011005	5.0	1/10	341.0	蓝	否	25	500
GSP011010	10.0	1/10	346.3	橙	否	25	400
GSP011110	10.0,大口	1/10	346.3	橙	否	25	400
GSP111010	10.0,拉伸	1/10	303.4	橙	否	25	400
GSP011025	25.0	2/10	308.5	红	否	10	150
GSP011125	25.0,加长	2/10	338.9	红	否	10	150
GSP011050	50.0	5/10	346.6	紫	否	10	100
GSP011100	100.0	1	346.8	粉	否	10	60

一次性移液管, 单支独立塑塑包装

目录号	容量 (mL)	刻度 (mL)	长度 (mm)	色环	灭菌	支/袋	支/箱
GSP020001	1.0	1/100	268.5	黄	是	1	500
GSP020002	2.0	1/50	272.0	绿	是	1	500
GSP020102	2.0	1/100	272.0	绿	是	1	500
GSP020005	5.0	1/10	341.0	蓝	是	1	200
GSP010105	5.0,大口	1/10	341.0	蓝	是	1	200
GSP020010	10.0	1/10	346.3	橙	是	1	200
GSP020110	10.0,大口	1/10	346.3	橙	是	1	200
GSP021010	10.0,拉伸	1/10	303.4	橙	是	1	200
GSP020025	25.0	2/10	308.5	红	是	1	150
GSP020125	25.0,加长	2/10	338.9	红	是	1	150
GSP020050	50.0	5/10	346.6	紫	是	1	100
GSP020100	100.0	1	346.8	粉	是	1	50

一次性移液管, 单支独立纸塑包装

目录号	容量(mL)	刻度(mL)	长度(mm)	色环	灭菌	支/袋	支/箱
GSP010001	1.0	1/100	268.5	黄	是	1	500
GSP010002	2.0	1/50	272.0	绿	是	1	500
GSP010102	2.0	1/100	272.0	绿	是	1	500
GSP010005	5.0	1/10	341.0	蓝	是	1	200
GSP010010	10.0	1/10	346.3	橙	是	1	200
GSP010110	10.0,大口	1/10	346.3	橙	是	1	200
GSP211010	10.0,拉伸	1/10	303.4	橙	是	1	200
GSP010025	25.0	2/10	308.5	红	是	1	150
GSP010125	25.0,加长	2/10	338.9	红	是	1	150
GSP010050	50.0	5/10	346.6	紫	是	1	100
GSP010100	100.0	1	346.8	紫	是	1	50

一次性移液管, 单支独立包装纸塑包装, 加内袋

目录号	容量(mL)	刻度(mL)	长度(mm)	色环	灭菌	支/袋	支/箱
GSP110001	1.0	1/100	268.5	黄	是	100	600
GSP110002	2.0	1/50	272.0	绿	是	100	500
GSP110102	2.0	1/100	272.0	绿	是	100	500
GSP110005	5.0	1/10	341.0	蓝	是	50	200
GSP110010	10.0	1/10	346.3	橙	是	50	200
GSP110110	10.0,大口	1/10	346.3	橙	是	50	200
GSP210010	10.0,拉伸	1/10	303.4	橙	是	50	200
GSP110025	25.0	2/10	308.5	红	是	50	150
GSP110125	25.0,加长	2/10	338.9	红	是	50	150
GSP110050	50.0	5/10	346.6	紫	是	30	90
GSP110100	100.0	1	346.8	紫	是	10	50

一次性移液管, 单支独立包装塑塑包装, 加内袋

目录号	容量(mL)	刻度(mL)	长度(mm)	色环	灭菌	支/袋	支/箱
GSP120001	1.0	1/100	268.5	黄	是	100	600
GSP120002	2.0	1/50	272.0	绿	是	100	500
GSP120102	2.0	1/100	341.0	绿	是	100	500
GSP120005	5.0	1/10	346.3	蓝	是	50	200
GSP120010	10.0	1/10	346.3	橙	是	50	200
GSP120110	10.0,大口	1/10	303.4	橙	是	50	200
GSP121010	10.0,拉伸	1/10	303.4	橙	是	50	200
GSP120025	25.0	2/10	308.5	红	是	50	150
GSP120125	25.0,加长	2/10	338.9	红	是	50	150
GSP120050	50.0	5/10	346.6	紫	是	30	90
GSP120100	100.0	1	346.8	紫	是	10	50

一次性宽头移液管

一次性宽头移液管可满足实验中一定体积液体的快速抽吸, 亦可吸取较大组织块, 广泛应用于组织培养、临床、科研实验等领域。

- 规格: 1.0mL 2.0mL 5.0mL 10.0mL
- 包装: 单支纸塑包装 单支塑塑包装 大包装
- 材质: 管体聚苯乙烯 (PS), 滤芯聚烯烃 (PO), 均符合USP Class VI标准

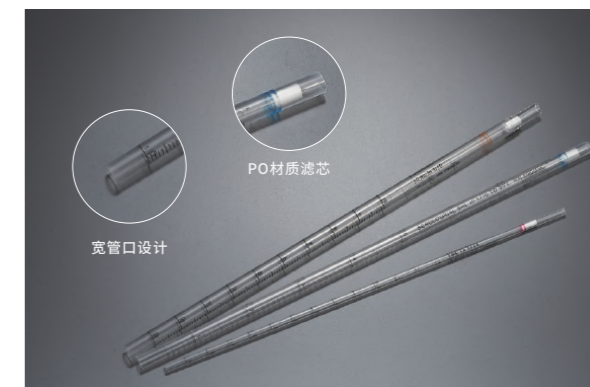

一次性宽头移液管, 大包装

目录号	容量(mL)	刻度(mL)	色环	灭菌	包装	支/袋	支/箱
GSP312005	5.0	1/10	蓝	是	纸/塑	25	500
GSP312010	10.0	1/10	橙	是	纸/塑	25	500

一次性宽头移液管, 单支独立纸塑包装

目录号	容量(mL)	刻度(mL)	色环	灭菌	包装	支/袋	支/箱
GSP310001	1.0	1/100	黄	是	纸/塑	1	500
GSP310002	2.0	1/100	白	是	纸/塑	1	500
GSP310005	5.0	1/10	蓝	是	纸/塑	1	500
GSP310010	10.0	1/10	红	是	纸/塑	1	200

一次性宽头移液管, 单支独立纸塑包装, 加内袋

目录号	容量(mL)	刻度(mL)	色环	灭菌	包装	支/袋	支/箱
GSP311005	5.0	1/10	蓝	是	纸/塑	50	200
GSP313010	10.0	1/10	橙	是	纸/塑	50	200

一次性移液短管

独特的移液管短管设计, 比一般的移液管短一半左右, 符合人体工学设计, 更方便量取和转移液体, 特别适用于有限的窄小空间的液体处理操作, 如在层流罩下方使用等。

- 规格: 5mL 10mL 25mL
- 包装: 独立纸塑包装
- 管体聚苯乙烯 (PS), 滤芯聚烯烃 (PO), 符合USP Class VI标准

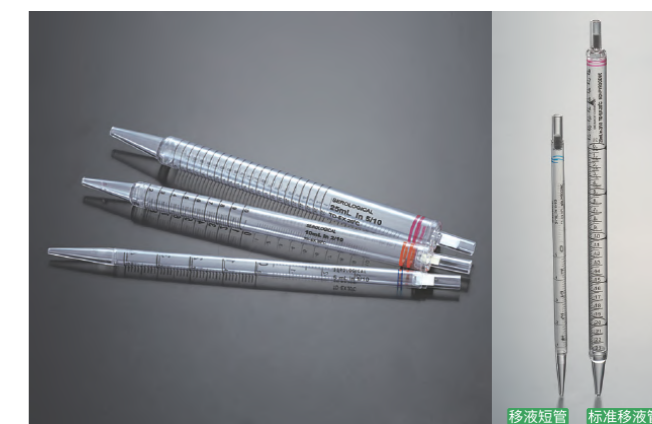

目录号	容量(mL)	刻度(mL)	色环	灭菌	包装	支/袋	支/箱
GSP010205	5.0	1/10	蓝	是	纸/塑	1	200
GSP010210	10.0	2/10	橙	是	纸/塑	1	150
GSP010225	25.0	5/10	红	是	纸/塑	1	100

一次性抽吸移液管

一次性抽吸移液管,透明无刻度的设计可在液体吸取过程中方便观察。无滤芯设计可以满足连续抽取废液。其中,1.0、2.0、5.0、10.0mL 移液管采用拉伸方式成管,10.0、25.0、50.0和100mL 移液管管头/管嘴采用超声焊接方式与管体连接。

- 规格:1.0mL 2.0mL 5.0mL 10.0mL 25.0mL 50.0mL 100.0mL
- 包装:独立纸塑包装 独立塑塑包装 大包装
- 材质:管体聚苯乙烯(PS),符合USP Class VI标准

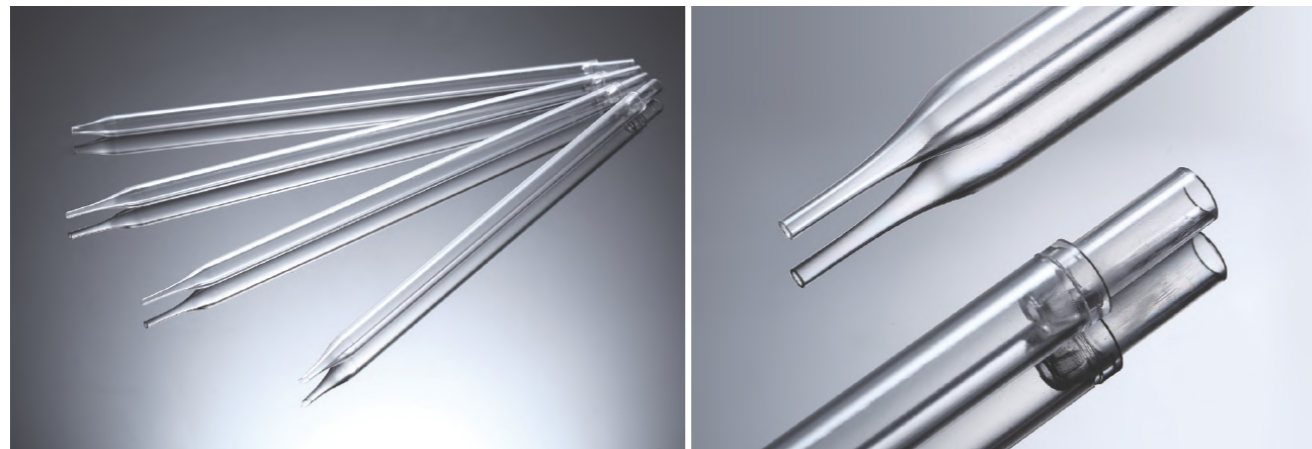

一次性抽吸移液管,大包装

目录号	容量(mL)	灭菌	支/袋	支/箱
GSP000001	1.0	是	25	1000
GSP000002	2.0	是	25	1000
GSP000005	5.0	是	25	400
GSP000010	10.0	是	25	400
GSP000025	25.0	是	10	150
GSP000050	50.0	是	10	100
GSP000100	100.0	是	10	60
GSP001001	1.0	否	25	1000
GSP001002	2.0	否	25	1000
GSP001005	5.0	否	25	400
GSP001010	10.0	否	25	400
GSP001025	25.0	否	10	150
GSP001050	50.0	否	10	100
GSP001100	100.0	否	10	60

10ml一次性抽吸移液管,拉伸管,单支独立包装

目录号	容量(mL)	灭菌	包装	支/袋	支/箱
GSP002010	10.0	是	塑/塑	25	400
GSP003010	10.0	否	塑/塑	25	400
GSP101010	10.0	是	纸/塑	1	200
GSP201010	10.0	是	纸/塑	50	200

一次性抽吸移液管,独立纸塑包装

目录号	容量(mL)	灭菌	支/袋	支/箱
GSP100001	1.0	是	1	500
GSP100002	2.0	是	1	500
GSP100005	5.0	是	1	200
GSP100010	10.0	是	1	200
GSP100025	25.0	是	1	150
GSP100050	50.0	是	1	100
GSP100100	100.0	是	1	50

一次性抽吸移液管,独立纸塑包装加装内袋

目录号	容量(mL)	灭菌	支/袋	支/箱
GSP200001	1.0	是	100	600
GSP200002	2.0	是	100	500
GSP200005	5.0	是	50	200
GSP200010	10.0	是	50	200
GSP200025	25.0	是	50	150
GSP200050	50.0	是	30	90
GSP200100	100.0	是	10	50

一次性牛奶移液管

适用于微量液体的吸取转移。

- 规格:1.1mL 2.2mL
- 包装:独立纸塑包装 大包装
- 材质:聚苯乙烯(PS),符合USP Class VI标准



一次性牛奶移液管,大包装

目录号	容量(mL)	色环	灭菌	支/袋	支/箱
GSP010011	1.1	■	是	25	1000
GSP020011	1.1	■	是	50	500
GSP010022	2.2	■	是	50	400

一次性牛奶移液管,单支独立纸塑包装

目录号	容量(mL)	色环	灭菌	支/袋	支/箱
GSP011011	1.1	■	是	1	1000
GSP021011	1.1	■	是	1	250
GSP011022	2.2	■	是	1	250

一次性使用采样管

洁特生物一次性使用采样管,由优质高分子聚丙烯(PP)材料制成,有5mL、10mL、30mL三种规格可选,主要用于疾控、医院等部门对冠状病毒、禽流感病毒、HPV、手足口病毒等传染病原微生物样本的采集、储存和转运,可满足不同临床、科研等需求。

- 规格:5mL 10mL 30mL
- 包装:散装
- 材质:管体聚丙烯(PP),管盖高密度聚乙烯(HDPE),均符合USP Class VI标准

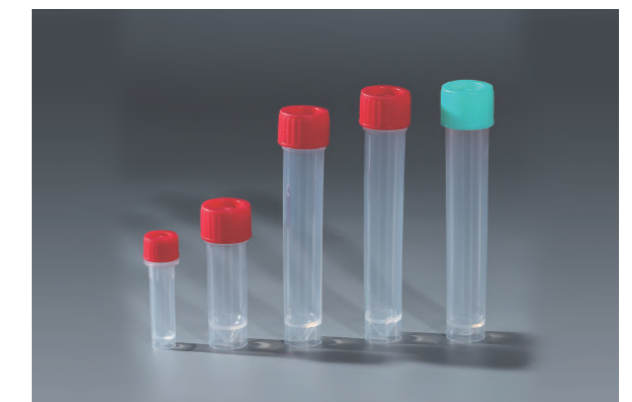

产品特性

- 优质高分子聚丙烯(PP)材料制成,管体透明,无刻度,可视度好,可立底
- 5mL、10mL、30mL三种规格可选
- 锥形底部设计便于倾倒,减少残留
- 螺旋口密封,独特的结构设计和制造工艺,防止漏液
- 适用范围广,可用于多种生物样本的采集、储存和转运
- 尺寸符合新冠病毒核酸混采检测技术规范

目录号	产品描述	管(个/袋)	盖(个/袋)
CYT001005	5mL一次性使用采样管,不灭菌,散装,红色盖	1000	1000
CYT001010	10mL一次性使用采样管,不灭菌,散装(10合1标准管),荧光绿色盖	500	500
CYT001030	30mL一次性使用采样管,不灭菌,散装(20合1标准管),荧光绿色盖	700	700
CYT002030	30mL一次性使用采样管(20合1标准管),不灭菌,红色盖	700	700

一次性巴斯德吸管

一次性巴斯德吸管(转液管)常用于细胞试验、临床试验、克隆试验等少量液体的吸取、转移或携带等操作。

- 规格:0.2mL 1.0mL 3.0mL
- 包装:盒装 袋装
- 材质:聚乙烯(PE),符合USP Class VI标准

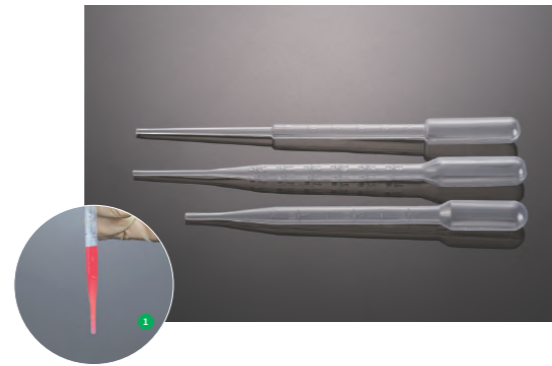

产品特性

- 多种容量规格可选
- 管体半透明、亮白、管壁液体流动性理想,易控性强
- 可用于液氮环境
- 管身纤细柔软,可弯曲,方便出入微量或特殊容器
- 小吸头可保证滴量的可重复性
- 管端可热封,方便液体的携带
- 每个包装都有独立的产品批号,便于质量追溯
- 辐照灭菌和非灭菌可选,辐照灭菌, SAL 10⁻⁶
- 无DNase/RNase,无热原

一次性巴斯德吸管,袋装,单支独立包装

目录号	容量(mL)	长度(mm)	包装	灭菌	支/袋	支/箱
PP101002	0.2	68	单支	是	1	5000
PP101010	1.0	150	单支	是	1	4000
PP101030	3.0	155	单支	是	1	4000
PP102030	3.0加长	180	单支	是	1	4000
PP112030	3.0加长	180	单支	是	1	4000

一次性巴斯德吸管,袋装,散装

目录号	容量(mL)	长度(mm)	包装	灭菌	支/袋	支/箱
PP000002	0.2	68	多支	否	100	10000
PP000010	1.0	150	多支	否	100	5000
PP102010	1.0	150	多支	是	20	4000
PP000030	3.0	155	多支	否	100	5000
PP003030	3.0加长	180	多支	否	100	5000
PP001002	0.2	68	多支	是	100	10000
PP001010	1.0	150	多支	是	100	5000
PP001030	3.0	155	多支	是	100	5000
PP002030	3.0加长	180	多支	是	100	5000

一次性巴斯德吸管,盒装

目录号	容量(mL)	长度(mm)	包装	灭菌	支/盒	支/箱
PP201010	1.0	150	单支(塑塑)	是	1	2000
PP205010	1.0	150	单支(纸塑)	是	1	2000
PP200010	1.0	150	多支	否	200	2000
PP200030	3.0	155	多支	否	200	2000
PP201030	3.0	155	单支(塑塑)	是	1	2000
PP202030	3.0加长	180	单支(塑塑)	是	200	2000
PP203030	3.0加长	180	单支(纸塑)	是	1	2000
PP205030	3.0	155	单支(纸塑)	是	1	2000
PP303030	3.0加长	180	多支	否	200	2000

培养基方瓶

培养基方瓶采用高透明度PETG材质制成,适用于储存和运输液体培养基、缓冲液和血清等。

- 规格:30mL 60mL 125mL 250mL 500mL 1000mL
- 材质:瓶身环己二醇(共聚聚酯)(PETG),瓶盖高密度聚乙烯(HDPE),均符合USP Class VI标准



产品特性

- 方形设计,易于拿取、节省空间
- 瓶身透明度高,刻度线清晰、准确
- 耐化学性能好,有效阻隔CO₂和O₂,维持PH稳定
- 瓶壁厚实,耐用,防摔、防刺穿,承压性强、不易变形
- 特殊双层防漏设计,密封性好
- 瓶底带洁特LOGO标记,圆角设计,便于清洗、底座稳定
- 使用温度:-80°C~+60°C
- 辐照灭菌, SAL 10⁻⁶,无DNase/RNase,无热原、无细胞毒性

包装:塑料托盘,多层包装

目录号	容量(mL)	特性	灭菌	瓶颈内径(mm)	外径(mm)	带盖高度(mm)	个/托盘	个/箱
SSB010030	30.0	带盖	是	13.8	38.2方形	62.5	24	96
SSB010060	60.0	带盖	是	18	40.4方形	82.5	24	96
SSB010125	125.0	带盖	是	28.6	53方形	106.5	24	96
SSB010250	250.0	带盖	是	28.6	59方形	144	24	96
SSB130500	500.0	带盖	是	28.6	74方形	178.5	24	48
SSB010000	1000.0	带盖	是	28.6	92方形	217	24	24

培养液瓶

洁特生物培养液瓶,采用优质的高分子材料聚苯乙烯及特殊的生产工艺制成,适用于实验室各种液体制剂的存放与配制,包括培养液、血清、试剂等。

- 规格:150mL 250mL 500mL 1000mL 2000mL
- 材质:瓶体聚苯乙烯(PS),瓶盖高密度聚乙烯(HDPE),均符合USP Class VI标准



产品特性

- 5种容量规格可供选择:150、250、500、1000和2000mL
- 采用优质的高分子材料聚苯乙烯制成,透明度良好、结构坚固、重量轻
- 瓶壁刻度清晰,便于观察、识别
- 宽口设计,易于液体倒入和倒出
- 两侧易握式设计,符合人体工程学,便于握取
- 耐弱酸碱
- 100%经过严格的在线气密性测试
- 每个包装袋均有产品批号,便于质量追溯
- 辐照灭菌, SAL 10⁻⁶,无DNase/RNase,无热原

目录号	容量(mL)	个/袋	个/箱
CTF010150	150	1	24
CTF010250	250	1	24
CTF010500	500	1	24
CTF010001	1000	1	24
CTF010002	2000	1	12



过滤系列

Filtration



膜分离技术,被认为是20世纪末至21世纪中期最有发展前途的高新技术之一。与其他传统的分离方法相比,膜分离具有过程简单、经济性较好、往往没有相变、分离系数较大、节能、高效、无二次污染、可在常温下连续操作、可直接放大、可专一配膜等优点,随着膜分离技术的不断发展,微滤、超滤等膜技术已被广泛应用于生物医药、生物技术、能源工程等领域。

微滤(MF) 微滤,又称微孔过滤,它属于精密过滤,其基本原理是筛孔分离过程。微滤膜的材质分为有机和无机两大类,微孔滤膜的应用范围主要是从气相和液相中截留微粒、细菌以及其他污染物,以达到净化、分离、浓缩的目的。支原体可以用0.1 μm的过滤器去除;大多数培养基、缓冲溶液、生物液体和气体的常规实验室除菌通常采用0.2或0.22 μm孔过滤器完成;溶液和溶剂的澄清和预过滤最好用0.45 μm过滤膜操作。洁特生物过滤器产品包括正压驱动式的针头过滤器、真空驱动式过滤器等,丰富的产品形式和多种膜材质的应用,可满足您对培养基、缓冲剂和试剂无菌过滤的不同需求。

超滤(UF) 超滤是介于微滤和纳滤之间的一种能够将溶液进行净化、分离、浓缩的膜分离技术,超滤过程通常可以理解成与膜孔径大小相关的筛分过程,膜孔径在0.001 μm到0.05 μm之间。洁特生物一次性超滤离心管,配有不同截留分子量的聚醚砜(PES)膜,具有低蛋白吸附、高通量等特点,可广泛用于生物样品的浓缩、脱盐和缓冲液置换等。

针头式过滤器

针头式过滤器,与一次性注射器配套使用,是实验室常规使用的快速、方便、可靠的小体积样品过滤处理装置。主要应用于样品的预滤,实验室生物流体、培养基和媒介添加剂的除菌过滤,样品制备,气体过滤等。洁特生物针头式过滤器提供多种尺寸和滤膜选择,可用于无菌和非无菌的实验室操作。

- ◎ 直径规格:13mm 25mm 30mm
- ◎ 膜孔径规格:0.10 μm 0.22 μm 0.45 μm
- ◎ 膜类型:MCE NYLON PVDF PES
- ◎ 材质:外壳聚丙烯(PP),符合USP Class VI标准
- PTFE CA SFCA PES Express快速流



与一次性注射器配套使用

产品特性

- ◎ 提供单个包装与散装规格,满足不同实验需求
- ◎ 多种膜类型以及多种过滤直径可供选择
- ◎ 母鲁尔接头入口和公鲁尔接头出口
- ◎ 聚丙烯外壳带有颜色环,以区别不同材质过滤器
- ◎ 每批次均经过严格的完整性测试
- ◎ 辐照灭菌和非灭菌可选,辐照灭菌, SAL 10⁻⁶
- ◎ 无DNase/RNase,无热原

针头式过滤器, 灭菌, 单只独立包装

目录号	膜材料	颜色	孔径 (μm)	外径 (mm)	灭菌	只/盒	只/箱
FMC201013	混纤 (MCE)	○	0.22	13.0	是	100	800
FMC201025		○	0.22	25.0	是	45	360
FMC201030		○	0.22	30.0	是	45	360
FMC401013		○	0.45	13.0	是	100	800
FMC401025		○	0.45	25.0	是	45	360
FMC401030	○	0.45	30.0	是	45	360	
FPV103013	聚偏氟乙烯 (PVDF)	○	0.10	13.0	是	100	800
FPV103025		○	0.10	25.0	是	45	360
FPV103030		○	0.10	30.0	是	45	360
FPV203013		○	0.22	13.0	是	100	800
FPV203025		○	0.22	25.0	是	45	360
FPV203030		○	0.22	30.0	是	45	360
FPV403013		○	0.45	13.0	是	100	800
FPV403025		○	0.45	25.0	是	45	360
FPV403030		○	0.45	30.0	是	45	360
PTF205013		聚四氟乙烯 (PTFE)	白色	0.22	13.0	是	100
PTF205025	白色		0.22	25.0	是	45	360
PTF205030	白色		0.22	30.0	是	45	360
PTF405013	白色		0.45	13.0	是	100	800
PTF405025	白色		0.45	25.0	是	45	360
PTF405030	白色	0.45	30.0	是	45	360	
FNY202013	尼龙 (NYLON)	○	0.22	13.0	是	100	800
FNY202025		○	0.22	25.0	是	45	360
FNY202030		○	0.22	30.0	是	45	360
FNY402013		○	0.45	13.0	是	100	800
FNY402025		○	0.45	25.0	是	45	360
FNY402030	○	0.45	30.0	是	45	360	
FPE104013	聚醚砜 (PES)	○	0.10	13.0	是	100	800
FPE104025		○	0.10	25.0	是	45	360
FPE104030		○	0.10	30.0	是	45	360
FPE204013		○	0.22	13.0	是	100	800
FPE204025		○	0.22	25.0	是	45	360
FPE204030		○	0.22	30.0	是	45	360
FPE404013		○	0.45	13.0	是	100	800
FPE404025		○	0.45	25.0	是	45	360
FPE404030		○	0.45	30.0	是	45	360
FCA206013		醋酸纤维 (CA)	○	0.22	13.0	是	100
FCA206025	○		0.22	25.0	是	45	360
FCA206030	○		0.22	30.0	是	45	360
FCA406013	○		0.45	13.0	是	100	800
FCA406025	○		0.45	25.0	是	45	360
FCA406030	○	0.45	30.0	是	45	360	
SCA207013	无表面活性剂醋酸纤维 (SFCA)	○	0.22	13.0	是	100	800
SCA207025		○	0.22	25.0	是	45	360
SCA207030		○	0.22	30.0	是	45	360
SCA407013		○	0.45	13.0	是	100	800
SCA407025		○	0.45	25.0	是	45	360
SCA407030		○	0.45	30.0	是	45	360

针头式过滤器, 灭菌, 单只独立包装

目录号	膜材料	颜色	孔径 (μm)	外径 (mm)	灭菌	只/盒	只/箱
FPE204113	聚醚砜 (PES Express快流速)	○	0.22	13.0	是	100	800
FPE204125		○	0.22	25.0	是	45	360
FPE204130		○	0.22	30.0	是	45	360
FPE404113		○	0.45	13.0	是	100	800
FPE404125		○	0.45	25.0	是	45	360
FPE404130		○	0.45	30.0	是	45	360

针头式过滤器, 灭菌, 单只独立包装

目录号	膜材料	颜色	孔径 (μm)	外径 (mm)	灭菌	只/盒	只/箱
GFA201025	GF1.1μm+CA0.22μm	本色	0.22	25.0	是	45	360
GFA201030		本色	0.22	30.0	是	45	360
GFA401025		本色	0.45	25.0	是	45	360
GFA401030		本色	0.45	30.0	是	45	360

针头式过滤器, 灭菌, 散装

目录号	膜材料	颜色	孔径 (μm)	外径 (mm)	灭菌	只/袋	只/箱	
FMC211013	混纤 (MCE)	○	0.22	13.0	是	100	1000	
FMC211025		○	0.22	25.0	是	50	500	
FMC211030		○	0.22	30.0	是	50	500	
FMC411013		○	0.45	13.0	是	100	1000	
FMC411025		○	0.45	25.0	是	50	500	
FMC411030	○	0.45	30.0	是	50	500		
FPV113013	聚偏氟乙烯 (PVDF)	○	0.10	13.0	是	100	1000	
FPV113025		○	0.10	25.0	是	50	500	
FPV113030		○	0.10	30.0	是	50	500	
FPV213013		○	0.22	13.0	是	100	1000	
FPV213025		○	0.22	25.0	是	50	500	
FPV213030		○	0.22	30.0	是	50	500	
FPV413013		○	0.45	13.0	是	100	1000	
FPV413025		○	0.45	25.0	是	50	500	
FPV413030		○	0.45	30.0	是	50	500	
PTF215013		聚四氟乙烯 (PTFE)	白色	0.22	13.0	是	100	1000
PTF215025	白色		0.22	25.0	是	50	500	
PTF215030	白色		0.22	30.0	是	50	500	
PTF415013	白色		0.45	13.0	是	100	1000	
PTF415025	白色		0.45	25.0	是	50	500	
PTF415030	白色	0.45	30.0	是	50	500		
FNY212013	尼龙 (NYLON)	○	0.22	13.0	是	100	1000	
FNY212025		○	0.22	25.0	是	50	500	
FNY212030		○	0.22	30.0	是	50	500	
FNY412013		○	0.45	13.0	是	100	1000	
FNY412025		○	0.45	25.0	是	50	500	
FNY412030	○	0.45	30.0	是	50	500		
FPE214013	聚醚砜 (PES)	○	0.22	13.0	是	100	1000	
FPE214025		○	0.22	25.0	是	50	500	
FPE214030		○	0.22	30.0	是	50	500	
FPE414013		○	0.45	13.0	是	100	1000	
FPE414025		○	0.45	25.0	是	50	500	
FPE414030		○	0.45	30.0	是	50	500	
FCA216013		醋酸纤维 (CA)	○	0.22	13.0	是	100	1000
FCA216025			○	0.22	25.0	是	50	500
FCA216030			○	0.22	30.0	是	50	500
FCA416013			○	0.45	13.0	是	100	1000
FCA416025	○		0.45	25.0	是	50	500	
FCA416030	○	0.45	30.0	是	50	500		
SCA217013	无表面活性剂醋酸纤维 (SFCA)	○	0.22	13.0	是	100	1000	
SCA217025		○	0.22	25.0	是	50	500	
SCA217030		○	0.22	30.0	是	50	500	
SCA417013		○	0.45	13.0	是	100	1000	
SCA417025		○	0.45	25.0	是	50	500	
SCA417030		○	0.45	30.0	是	50	500	

针头式过滤器, 不灭菌, 散装

目录号	膜材料	颜色	孔径 (μm)	外径 (mm)	灭菌	只/袋	只/箱
FMC221013	混纤 (MCE)	○	0.22	13.0	否	100	1000
FMC221025		○	0.22	25.0	否	50	500
FMC221030		○	0.22	30.0	否	50	500
FMC421013		○	0.45	13.0	否	100	1000
FMC421025		○	0.45	25.0	否	50	500
FMC421030		○	0.45	30.0	否	50	500
FPV123013	聚偏氟乙烯 (PVDF)	○	0.10	13.0	否	100	1000
FPV123025		○	0.10	25.0	否	50	500
FPV123030		○	0.10	30.0	否	50	500
FPV223013		○	0.22	13.0	否	100	1000
FPV223025		○	0.22	25.0	否	50	500
FPV223030		○	0.22	30.0	否	50	500
FPV423013		○	0.45	13.0	否	100	1000
FPV423025		○	0.45	25.0	否	50	500
FPV423030		○	0.45	30.0	否	50	500
PTF225013	聚四氟乙烯 (PTFE)	白色	0.22	13.0	否	100	1000
PTF225025		白色	0.22	25.0	否	50	500
PTF225030		白色	0.22	30.0	否	50	500
PTF425013		白色	0.45	13.0	否	100	1000
PTF425025		白色	0.45	25.0	否	50	500
PTF425030		白色	0.45	30.0	否	50	500
FNY222013	尼龙 (NYLON)	○	0.22	13.0	否	100	1000
FNY222025		○	0.22	25.0	否	50	500
FNY222030		○	0.22	30.0	否	50	500
FNY422013		○	0.45	13.0	否	100	1000
FNY422025		○	0.45	25.0	否	50	500
FNY422030		○	0.45	30.0	否	50	500
FPE224013	聚醚砜 (PES)	○	0.22	13.0	否	100	1000
FPE224025		○	0.22	25.0	否	50	500
FPE224030		○	0.22	30.0	否	50	500
FPE424013		○	0.45	13.0	否	100	1000
FPE424025		○	0.45	25.0	否	50	500
FPE424030		○	0.45	30.0	否	50	500
FCA226013	醋酸纤维 (CA)	○	0.22	13.0	否	100	1000
FCA226025		○	0.22	25.0	否	50	500
FCA226030		○	0.22	30.0	否	50	500
FCA426013		○	0.45	13.0	否	100	1000
FCA426025		○	0.45	25.0	否	50	500
FCA426030		○	0.45	30.0	否	50	500
SCA227013	无表面活性剂醋酸纤维 (SFCA)	○	0.22	13.0	否	100	1000
SCA227025		○	0.22	25.0	否	50	500
SCA227030		○	0.22	30.0	否	50	500
SCA427013		○	0.45	13.0	否	100	1000
SCA427025		○	0.45	25.0	否	50	500
SCA427030		○	0.45	30.0	否	50	500
PTF225050	聚四氟乙烯 (PTFE)	自然色	0.22	50	否	1	150
PTF235050		自然色	0.45	50	否	1	150
PTF245050		自然色	0.22	50	否	1	150
PTF255050		自然色	0.45	50	否	1	150
PTF425050		自然色	0.45	50	否	10	200
PTF435050		自然色	0.45	50	否	10	200

50mm针头式过滤器

50mm针头式过滤器, 外壳由聚丙烯 (PP) 材料制成, 滤膜为聚四氟乙烯 (PTFE), 无表面活性剂, 双向滤膜支撑搭配一头阶梯式软管倒钩或两头阶梯式软管倒钩, 可确保稳固连接注射器或软管, 可确保稳固装入注射器。可用于过滤腐蚀性化学品和溶剂, 例如在 GC 和 HPLC 中使用的溶剂, 也用于无菌空气或 CO₂ 的气体过滤及保护仪器免受水溶液的损害。

- ◎ 膜孔径规格: 0.22μm 0.45μm
- ◎ 样式: 一头梯式倒钩 两头梯式倒钩
- ◎ 材质: 外壳材料聚丙烯 (PP), 滤膜聚四氟乙烯 (PTFE), 均符合 USP Class VI 标准



产品特性

- ◎ 每个包装袋均有产品批号, 便于质量追溯
- ◎ 适用于过滤气体, 也是过滤腐蚀性化学品和溶剂的理想选择
- ◎ 过滤样品体积大小: 0.2L~5.0L
- ◎ 100% 经过严格的在线气密性测试
- ◎ 无 DNase/RNase, 无热原

单只独立包装

目录号	产品描述	孔径 (μm)	适配管径	外径 (mm)	灭菌	只/袋	只/箱
PTF245050	PTFE, 本色, 一头梯式倒钩	0.22	1/4" - 1/2"ID	50.0	否	1	150
PTF445050	PTFE, 本色, 一头梯式倒钩	0.45	1/4" - 1/2"ID	50.0	否	1	150
PTF255050	PTFE, 本色, 两头梯式倒钩	0.22	1/4" - 1/2"ID	50.0	否	1	150
PTF455050	PTFE, 本色, 两头梯式倒钩	0.45	1/4" - 1/2"ID	50.0	否	1	150

盒装

目录号	产品描述	孔径 (μm)	适配管径	外径 (mm)	灭菌	只/袋	只/箱
PTF225050	PTFE, 本色, 一头梯式倒钩	0.22	1/4" - 1/2"ID	50.0	否	10	200
PTF425050	PTFE, 本色, 一头梯式倒钩	0.45	1/4" - 1/2"ID	50.0	否	10	200
PTF235050	PTFE, 本色, 两头梯式倒钩	0.22	1/4" - 1/2"ID	50.0	否	20	240
PTF435050	PTFE, 本色, 两头梯式倒钩	0.45	1/4" - 1/2"ID	50.0	否	20	240

50mm 除菌过滤器

正压除菌过滤器广泛应用于生物实验室水溶液的除菌过滤,可配套蠕动泵、注射器或其他正压设备使用。

洁特生物50mm除菌过滤器是一款用于水溶液的除菌过滤器,适用于去除微生物、颗粒、沉淀物和大于0.22μm的未溶解粉末等。其两端采用了阶梯式软管倒勾设计,可确保过滤器稳固连接软管,精选0.22μm亲水性聚醚砜(PES)膜制成,可过滤高达8L体积的样品,其优越的过滤性能和可靠的除菌保障,为生物实验室的液体除菌过滤提供了高效的解决方案。

- 膜直径:50mm 膜孔径规格:0.22μm 样式:两头梯式倒钩 带钟罩/不带钟罩
- 材质:过滤器外壳共聚树脂(MBS),过滤膜亲水性聚醚砜(PES),钟罩聚碳酸酯(PC),钟罩盖低密度聚乙烯(LDPE),均符合USP Class VI标准



产品特性

- 滤膜采用了0.22μm孔径的亲水性聚醚砜,通量高,过滤性能优异
- 有效过滤面积达19.9cm²,可过滤3.8-8L体积的样品
- 最高操作温度:45 °C
- 进口最大压力:25°C时,3.3bars (50 psi)
- 典型水流速:25°C, 15psi时,390mL/min
- 配套钟罩设计,防止液体飞溅与污染
- 两端采用了阶梯式软管倒勾设计,可确保过滤器稳固连接软管
- 滤器表面有喷码标识,区分进、出水口
- 辐照灭菌, SAL 10⁻⁶,无DNase/RNase,无热原,无细胞毒性

特别提示:

经测试验证,50mm除菌过滤器与大多数水溶液兼容,包括:乙酸(5%)、水性缓冲剂、细胞培养基、Clorox®漂白剂(5%溶液)、氢氧化钠(10%)、硫酸(20%)等,未列出的试剂应在使用前测试是否兼容

目录号	产品描述	适配管径	膜孔径(μm)	滤膜直径(mm)	滤器外径(mm)	灭菌	只/袋	只/箱
FPE305050	PES膜,两头梯式倒钩,带钟罩	1/2"-1/4"ID	0.22	50	62	是	1	10
FPE315050	PES膜,两头梯式倒钩,不带钟罩	1/2"-1/4"ID	0.22	50	62	是	1	10

在使用本产品前,请仔细阅读说明书,并按照说明书使用要求进行操作。

真空式过滤器

真空式过滤器利用真空泵提供压力差,用于组织培养液和其他实验室流体溶液的大量过滤,样品处理量可达数升,过滤后的样品可直接以无菌的收集瓶保存,是细胞培养基、缓冲剂和试剂无菌过滤的理想用品。整套真空过滤器包含上杯盖、上杯、连接器、过滤膜及接收瓶。

- 膜孔径规格:0.10μm 0.22μm 0.45μm
- 膜类型:MCE NYLON PVDF CA SFCA PES PES Express快流速
- 上杯容量:150mL 250mL 500mL 1000mL
- 接收瓶容量:150mL 250mL 500mL 1000mL
- 材质:过滤器上杯和接收瓶材质均为聚苯乙烯(PS),绿色连接器为丙烯腈-丁二烯-苯乙烯共聚物(ABS),白色连接头为聚丙烯(PP),均符合USP Class VI标准



产品特性

- 提供多种膜材质以及多种规格,满足客户不同实验需求
- 良好的透明度,刻度清晰,便于观察容量
- 倾斜的软管接头更易于连接真空管路
- PES Express过滤速度更快,堵塞率更低
- 上杯配GL-45螺纹,适合大多数玻璃和塑料培养基储液瓶
- 每个包装袋均有产品批号,便于质量追溯
- 接收瓶两侧易握式设计,符合人体工程学,便于握取
- 辐照灭菌, SAL 10⁻⁶,无DNase/RNase,无热原,无内毒素

目录号	膜材料	孔径(μm)	容量(mL)	滤膜直径(mm)	个/袋	个/箱
FMC201150	混纤膜(MCE)	0.22	150	Φ50	1	12
FMC201250		0.22	250	Φ50	1	12
FMC201500		0.22	500	Φ75	1	12
FMC201000		0.22	1000	Φ91	1	12
FMC401150		0.45	150	Φ50	1	12
FMC401250		0.45	250	Φ50	1	12
FMC401500		0.45	500	Φ75	1	12
FMC401000		0.45	1000	Φ91	1	12

目录号	膜材料	孔径(μm)	容量(mL)	滤膜直径(mm)	个/袋	个/箱
FPV103150	聚偏氟乙烯 (PVDF)	0.10	150	Φ50	1	12
FPV103250		0.10	250	Φ50	1	12
FPV103500		0.10	500	Φ75	1	12
FPV103000		0.10	1000	Φ91	1	12
FPV203150		0.22	150	Φ50	1	12
FPV203250		0.22	250	Φ50	1	12
FPV203500		0.22	500	Φ75	1	12
FPV203000		0.22	1000	Φ91	1	12
FPV403150		0.45	150	Φ50	1	12
FPV403250		0.45	250	Φ50	1	12
FPV403500	0.45	500	Φ75	1	12	
FPV403000	0.45	1000	Φ91	1	12	
FPE204150	聚醚砜 (PES)	0.22	150	Φ50	1	12
FPE204250		0.22	250	Φ50	1	12
FPE204500		0.22	500	Φ75	1	12
FPE204000		0.22	1000	Φ91	1	12
FPE404150		0.45	150	Φ50	1	12
FPE404250		0.45	250	Φ50	1	12
FPE404500		0.45	500	Φ75	1	12
FPE404000		0.45	1000	Φ91	1	12
FNY202150	尼龙 (Nylon)	0.22	150	Φ50	1	12
FNY202250		0.22	250	Φ50	1	12
FNY202500		0.22	500	Φ75	1	12
FNY202000		0.22	1000	Φ91	1	12
FNY402150		0.45	150	Φ50	1	12
FNY402250		0.45	250	Φ50	1	12
FNY402500	0.45	500	Φ75	1	12	
FNY402000	0.45	1000	Φ91	1	12	
FCA206150	醋酸纤维 (CA)	0.22	150	Φ50	1	12
FCA206250		0.22	250	Φ50	1	12
FCA206500		0.22	500	Φ75	1	12
FCA206000		0.22	1000	Φ91	1	12
FCA406150		0.45	150	Φ50	1	12
FCA406250		0.45	250	Φ50	1	12
FCA406500	0.45	500	Φ75	1	12	
FCA406000	0.45	1000	Φ91	1	12	
FPE234150	聚醚砜 (PES Express快流速)	0.22	150	Φ50	1	12
FPE234250		0.22	250	Φ50	1	12
FPE234500		0.22	500	Φ75	1	12
FPE234000		0.22	1000	Φ91	1	12
FPE434150		0.45	150	Φ50	1	12
FPE434250		0.45	250	Φ50	1	12
FPE434500		0.45	500	Φ75	1	12
FPE434000		0.45	1000	Φ91	1	12
SCA207150	无表面活性剂醋酸纤维 (SFCA)	0.22	150	Φ50	1	12
SCA207250		0.22	250	Φ50	1	12
SCA207500		0.22	500	Φ75	1	12
SCA207000		0.22	1000	Φ91	1	12
SCA407250		0.45	250	Φ50	1	12
SCA407150		0.45	150	Φ50	1	12
SCA407500		0.45	500	Φ75	1	12
SCA407000		0.45	1000	Φ91	1	12

过滤器上杯

利用真空泵提供压力差,用于组织培养液和其他实验室流体溶液的大量过滤,样品处理量可达数升,过滤后的样品可直接以无菌的收集瓶保存,可搭配洁特生物接收瓶使用。过滤器上杯包含上杯盖,上杯,连接器。

- ◎ 膜孔径规格: 0.10μm 0.22μm 0.45μm
- ◎ 膜类型: MCE NYLON PVDF CA SFCA PES PES express
- ◎ 上杯容量: 150mL 250mL 500mL 1000mL
- ◎ 材质: 过滤器上杯为聚苯乙烯 (PS), 绿色连接器为丙烯腈-丁二烯-苯乙烯共聚物 (ABS), 白色连接头为聚丙烯 (PP), 均符合 USP Class VI标准



产品特性

- ◎ 提供多种膜材质以及多种规格, 满足客户不同实验需求 ①
- ◎ 倾斜的软管接头更易于连接真空管路 ②
- ◎ 上杯配GL-45螺纹, 适合大多数玻璃和塑料培养基液瓶
- ◎ 良好的透明度, 刻度清晰, 便于观察容量
- ◎ PES Express过滤速度更快, 堵塞率更低
- ◎ 每个包装袋均有产品批号, 便于质量追溯
- ◎ 辐照灭菌, SAL 10⁻⁶
- ◎ 无DNase/RNase, 无热原, 无内毒素

过滤器上杯

目录号	膜材料	孔径(μm)	规格(mL)	滤膜直径(mm)	个/袋	个/箱
FPV113150	聚偏氟乙烯 (PVDF)	0.10	150	Φ50	1	24
FPV113250		0.10	250	Φ50	1	24
FPV113500		0.10	500	Φ75	1	24
FPV113000		0.10	1000	Φ91	1	24
FPV213150		0.22	150	Φ50	1	24
FPV213250		0.22	250	Φ50	1	24
FPV213500		0.22	500	Φ75	1	24
FPV213000		0.22	1000	Φ91	1	24
FPV413150		0.45	150	Φ50	1	24
FPV413250		0.45	250	Φ50	1	24
FPV413500	0.45	500	Φ75	1	24	
FPV413000	0.45	1000	Φ91	1	24	
FMC211150	混纤 (MCE)	0.22	150	Φ50	1	24
FMC211250		0.22	250	Φ50	1	24
FMC211500		0.22	500	Φ75	1	24
FMC211000		0.22	1000	Φ91	1	24
FMC411150		0.45	150	Φ50	1	24
FMC411250		0.45	250	Φ50	1	24
FMC411500		0.45	500	Φ75	1	24
FMC411000		0.45	1000	Φ91	1	24
FPE214150	聚醚砜 (PES)	0.22	150	Φ50	1	24
FPE214250		0.22	250	Φ50	1	24
FPE214500		0.22	500	Φ75	1	24
FPE214000		0.22	1000	Φ91	1	24

过滤器上杯

目录号	膜材料	孔径(μm)	规格(mL)	滤膜直径(mm)	个/袋	个/箱
FPE414150	聚醚砜 (PES)	0.45	150	Φ50	1	24
FPE414250		0.45	250	Φ50	1	24
FPE414500		0.45	500	Φ75	1	24
FPE414000		0.45	1000	Φ91	1	24
FPE254250	聚醚砜(PES Express快流速)	0.22	250	Φ75	1	24
FNY212150	尼龙 (NYLON)	0.22	150	Φ50	1	24
FNY212250		0.22	250	Φ50	1	24
FNY212500		0.22	500	Φ75	1	24
FNY212000		0.22	1000	Φ91	1	24
FNY412150		0.45	150	Φ50	1	24
FNY412250		0.45	250	Φ50	1	24
FNY412500	0.45	500	Φ75	1	24	
FNY412000	0.45	1000	Φ91	1	24	
FCA216150	醋酸纤维 (CA)	0.22	150	Φ50	1	24
FCA216250		0.22	250	Φ50	1	24
FCA216500		0.22	500	Φ75	1	24
FCA216000		0.22	1000	Φ91	1	24
FCA416150		0.45	150	Φ50	1	24
FCA416250		0.45	250	Φ50	1	24
FCA416500	0.45	500	Φ75	1	24	
FCA416000	0.45	1000	Φ91	1	24	
SCA217150	无表面活性剂醋酸纤维 (SFCA)	0.22	150	Φ50	1	24
SCA217250		0.22	250	Φ50	1	24
SCA217500		0.22	500	Φ75	1	24
SCA217000		0.22	1000	Φ91	1	24
SCA417150		0.45	150	Φ50	1	24
SCA417250		0.45	250	Φ50	1	24
SCA417500	0.45	500	Φ75	1	24	
SCA417000	0.45	1000	Φ91	1	24	

接收瓶

可搭配真空过滤器使用,作为真空过滤液体的接收容器,也可用于存放和配制多种实验室用液,如:培养液、血清、试剂等。

- 规格:150mL 250mL 500mL 1000mL
- 材质:瓶体聚苯乙烯(PS),瓶盖高密度聚乙烯(HDPE),均符合USP Class VI 标准

产品特性

- 采用优质的高分子材料聚苯乙烯制成,透明度良好、结构坚固
- 瓶壁刻度清晰,便于观察、识别 ①
- 宽口设计,易于液体倒入和倒出,按标准GL45瓶口设计
- 两侧易握式设计,符合人体工程学,便于握取 ②
- 100%经过严格的在线密封性测试
- 每个包装袋均有产品批号,便于质量追溯
- 辐照灭菌, SAL 10⁻⁶, 无DNase/RNase, 无热原, 无内毒素



目录号	材料	容量(mL)	灭菌	只/袋	只/箱
FRB000150	PS	150	是	1	24
FRB000250	PS	250	是	1	24
FRB000500	PS	500	是	1	24
FRB000000	PS	1000	是	1	24

管式过滤器套装

利用真空泵提供压力差,用于组织培养液和其他实验室流体溶液过滤,可直接以无菌的离心管保存,极大地减少了移液过程,提高效率。组合套装包括:真空过滤器上杯、50mL锥形离心管、离心管座及离心管盖。

- 膜孔径规格:0.22μm 0.45μm
- 膜类型:MCE NYLON PVDF CA PES
- 上杯容量:150mL
- 下管容量:50mL
- 材质:过滤器上杯为聚苯乙烯(PS),绿色连接器为丙烯腈-丁二烯-苯乙烯共聚物(ABS),白色连接头为聚丙烯(PP),均符合USP Class VI标准



产品特性

- 50mm直径膜,外置抽真空接口直接过滤至50mL离心管中,减少不必要的移液步骤
- 均配有独立包装的离心管盖,便于储存
- 连接器螺纹牙匹配标准的50mL立式锥形离心管
- 底座可直接固定整套过滤装置
- 组合套装包括:真空过滤器上杯、50mL锥形离心管、离心管座及离心管盖
- 辐照灭菌, SAL 10⁻⁶, 无DNase/RNase, 无热原

管式过滤器组合套装(上杯盖、上杯、50mL锥形离心管、离心管座)

目录号	膜材料	膜孔径(μm)	规格/孔(mL)	灭菌	个/袋	个/箱
FCF010001	CA	0.45	150/50	是	1	12
FCF010002		0.22	150/50	是	1	12
FCF010003	PES	0.45	150/50	是	1	12
FCF010004		0.22	150/50	是	1	12
FCF010005	MCE	0.45	150/50	是	1	12
FCF010006		0.22	150/50	是	1	12
FCF010007	PVDF	0.45	150/50	是	1	12
FCF010008		0.22	150/50	是	1	12
FCF010009	Nylon	0.45	150/50	是	1	12
FCF010010		0.22	150/50	是	1	12

管式过滤器上杯

利用真空泵提供压力差,用于组织培养液和其他实验室流体溶液过滤,可直接连接50mL离心管,极大地减少了移液过程,提高效率。管式过滤器上杯含:上杯盖、上杯、连接器。



- 膜孔径规格: 0.22μm 0.45μm
- 膜类型: MCE NYLON PVDF CA PES
- 上杯容量: 150mL
- 材质: 过滤器上杯为聚苯乙烯 (PS), 绿色连接器为丙烯腈-丁二烯-苯乙烯共聚物 (ABS), 白色连接头为聚丙烯 (PP), 均符合USP Class VI标准

产品特性

- 50mm直径膜, 外置抽真空接口, 可直接过滤至50 mL离心管中, 减少不必要的移液步骤
- 管式过滤器上杯含: 上杯盖、上杯、连接器
- 连接器螺纹牙匹配标准的50mL立式锥形离心管
- 辐照灭菌, SAL 10⁻⁶
- 无DNase/RNase, 无热原, 无内毒素

目录号	膜材料	膜孔径(μm)	规格/孔(mL)	灭菌	个/袋	个/箱
FCF000001	CA	0.45	150/50	是	1	24
FCF000002		0.22	150/50	是	1	24
FCF000003	PES	0.45	150/50	是	1	24
FCF000004		0.22	150/50	是	1	24
FCF000005	MCE	0.45	150/50	是	1	24
FCF000006		0.22	150/50	是	1	24
FCF000007	PVDF	0.45	150/50	是	1	24
FCF000008		0.22	150/50	是	1	24
FCF000009	Nylon	0.45	150/50	是	1	24
FCF000010		0.22	150/50	是	1	24

JetSpin® 超滤离心管

洁特生物JetSpin® 超滤离心管全新升级, 过滤器采用垂直单面/双面过滤膜结构设计并带有支撑骨位, 过滤面积更大, 流速更高, 结构更加牢固, 利于快速过滤、浓缩样品; 过滤膜由通量高、亲水性强、低蛋白附着的聚醚砜 PES材料制成, 性能优异。产品严格按照ISO 13485和ISO 9001标准实施严格的质量管控, 经过严格的防泄漏、化学相容性等测试, 质量有保证。



- 材质: 管体聚丙烯 (PP), 管盖高密度聚乙烯 (HDPE), 过滤器共聚树脂 (MBS), 过滤膜聚醚砜 (PES), 符合USP Class VI标准
- 离心过滤器: 0.5mL 5mL 15mL
- 锥形离心管: 2mL 15mL 50mL

产品特性

- 材质均符合USP Class VI标准, 5种截留分子量 (MWCO) 可选, 满足不同大小分子的过滤需求
- 过滤器采用高性能垂直单面 (0.5mL)/双面 (5mL、15mL) 聚醚砜 (PES) 膜结构设计, 更大的有效过滤面积, 液体流速更高
- 5mL、15mL规格管体带有支撑骨位, 结构更加稳固, 利于快速过滤、浓缩样品
- 蛋白回收效率高, 可达80%以上
- 管体有刻度印刷标识和可写文字的白色区域, 便于识别与标记
- 100%经过严格的在线气密性测试
- 无DNase/RNase、无热原

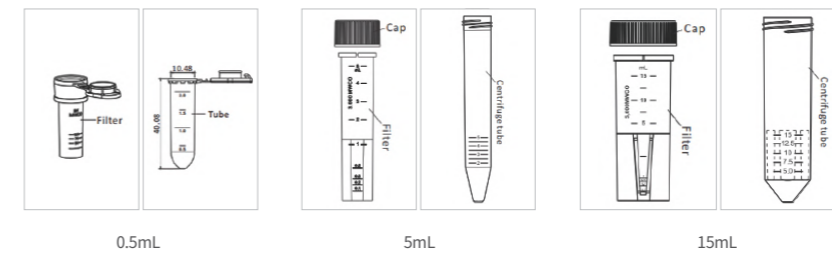

特别提示: 含苯、丙酮、氯仿溶剂的溶液不建议使用本品进行过滤操作。

目录号	离心过滤器 (mL)	锥形离心管 (mL)	有效过滤面积 (cm ²)	最大处理体积	灭菌	MWCO (KDa)	最大离心力 (固定式角转子) ×g	最大离心力 (摆桶式转子) ×g	个/盒	个/箱
FTT105105	0.5	2	0.65	固定式角转子0.5mL	否	5	10000	-	25	300
FTT110105	0.5	2	0.65		否	10	10000	-	25	300
FTT130105	0.5	2	0.65		否	30	10000	-	25	300
FTT150105	0.5	2	0.65		否	50	10000	-	25	300
FTT100105	0.5	2	0.65		否	100	10000	-	25	300
FTT105150	5	15	3.5	固定式角转子4mL 摆桶式转子5mL	否	5	5000	4000	24	96
FTT110150	5	15	3.5		否	10	5000	4000	24	96
FTT130150	5	15	3.5		否	30	5000	4000	24	96
FTT150150	5	15	3.5		否	50	5000	4000	24	96
FTT100150	5	15	3.5		否	100	5000	4000	24	96
FTT405500	15	50	9.7	固定式角转子12mL 摆桶式转子15mL	否	5	4000	3000	8	96
FTT505500	15	50	9.7		否	5	4000	3000	24	96
FTT410500	15	50	9.7		否	10	4000	3000	8	96
FTT510500	15	50	9.7		否	10	4000	3000	24	96
FTT430500	15	50	9.7		否	30	4000	3000	8	96
FTT530500	15	50	9.7		否	30	4000	3000	24	96
FTT450500	15	50	9.7		否	50	4000	3000	8	96
FTT550500	15	50	9.7		否	50	4000	3000	24	96
FTT400500	15	50	9.7		否	100	4000	3000	8	96
FTT500500	15	50	9.7		否	100	4000	3000	24	96

分子检测

Molecular Detection



分子检测, 是一种使用DNA及RNA检测技术对组成细胞及体液进行研究以鉴定分子层面的特征及异常的实验室研究方法, 其基本原理是聚合酶链式反应等。分子检测广泛用于各类行业, 除实验室应用外, 也用于临床及非临床领域。分子检测技术在体外诊断中的应用即为分子诊断, 是目前体外诊断领域发展最快、技术最前沿的方向。除疾病诊断外, 科研院所、药企、CRO公司等也会使用分子检测技术和产品开展研发工作。随着计算机技术的发展和精密仪器制造技术的进步, 自动化技术被越来越多应用到分子检测中, 与此同时也衍生出了一系列与自动化应用配套使用的耗材, 包括自动化吸头、深孔板、PCR板等。

洁特生物分子检测类耗材产品优选符合USP Class VI标准的高品质原材料制成, 在10万级的洁净车间中生产, 产品均无DNase/RNase, 无热原。自动化枪头可提供多种容量规格, 匹配Tecan、Hamilton以及Beckman等多种自动化仪器。深孔板尺寸规格符合SBS标准, 提供多种容量规格, 可以匹配自动工作站使用。PCR板板型符合SBS国际标准, 优质的PP材质可适应PCR反应过程中反复高低温设定, 裙边设计包括无裙边、半裙边和全裙边三种, 可适应不同厂家的PCR仪。

一次性微量吸头

一次性微量吸头配合微量移液器使用, 用于少量液体的准确转移, 被广泛应用于液体移取、分装、混匀, 工作板和反应容器加样等操作。洁特一次性微量吸头, 在十万级的无尘车间中生产制成, 高透明度, 确保精准分液, 适配大多数品牌移液器。

- 规格: 10μL 20μL 100μL 200μL 300μL 1000μL 1250μL
- 类型: 带滤芯 无滤芯
- 包装: 袋装、盒装、叠架装
- 材质: 聚丙烯(PP), 滤芯聚烯烃(PO), 均符合USP Class VI标准



产品特性

- 多种规格可选
- 带滤芯与无滤芯两种选择
- 吸头无弯曲, 透明度高
- 加长吸头可伸至窄口或较深的容器中, 且不会触碰容器内壁, 减少交叉污染
- 精细的刻度可便捷直观的观察移液体积
- 通用性高, 适配Gilson, Eppendorf等多品牌移液器
- 辐照灭菌和非灭菌可选, 辐照灭菌, SAL 10⁻⁶
- 无DNase/RNase, 无热原

10μL	目录号	容量(μL)	颜色	滤芯	灭菌	包装	支/袋	支/箱
	PPT000110	0.1~10	本色	无	否	袋装	1000	10000
	PPT221010	0.1~10	本色	无	是	袋装	1000	10000
	PPT100010	0.1~10	本色	有	否	袋装	1000	10000
	PPT101010	0.1~10	本色	有	是	袋装	1000	10000
	PPT050010	0.1~10	本色	无	否	盒装	96	1920
	PPT051110	0.1~10	本色	无	是	盒装	96	1920
	PPT150010	0.1~10	本色	有	否	盒装	96	1920
	PPT151010	0.1~10	本色	有	是	盒装	96	1920

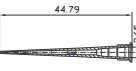
10μL加长型	目录号	容量(μL)	颜色	滤芯	灭菌	包装	支/袋	支/箱
	PPT300010 (加长型)	0.1~10	本色	否	否	袋装	1000	10000
	PPT301010 (加长型)	0.1~10	本色	否	是	袋装	1000	10000
	PPT402010 (加长型)	0.1~10	本色	是	否	袋装	1000	10000
	PPT401010 (加长型)	0.1~10	本色	是	是	袋装	1000	10000
	PPT350010 (加长型)	0.1~10	本色	否	否	盒装	96	1920
	PPT351010 (加长型)	0.1~10	本色	否	是	盒装	96	1920
	PPT450010 (加长型)	0.1~10	本色	是	否	盒装	96	1920
	PPT451010 (加长型)	0.1~10	本色	是	是	盒装	96	1920

20μL (45mm)	目录号	容量(μL)	颜色	滤芯	灭菌	包装	支/袋	支/箱
	PPT520020	0.5-20	本色	是	否	袋装	1000	10000
	PPT521020	0.5-20	本色	是	是	袋装	1000	10000
	PPT510020	0.5-20	本色	是	否	盒装	96	1920
	PPT511020	0.5-20	本色	是	是	盒装	96	1920
	PPT530020	0.5-20	本色	否	否	袋装	1000	10000
	PPT531020	0.5-20	本色	否	是	袋装	1000	10000
	PPT500020	0.5-20	本色	否	否	盒装	96	1920
	PPT501020	0.5-20	本色	否	是	盒装	96	1920

20μL (51mm)	目录号	容量(μL)	颜色	滤芯	灭菌	包装	支/袋	支/箱
	PPT100020	2~20	本色	是	否	袋装	1000	10000
	PPT101020	2~20	本色	是	是	袋装	1000	10000
	PPT150020	2~20	本色	是	否	盒装	96	1920
	PPT151020	2~20	本色	是	是	盒装	96	1920

100μL	目录号	容量(μL)	颜色	滤芯	灭菌	包装	支/袋	支/箱
	PPT100100	10~100	本色	是	否	袋装	1000	10000
	PPT101100	10~100	本色	是	是	袋装	1000	10000
	PPT150100	10~100	本色	是	否	盒装	96	1920
	PPT151100	10~100	本色	是	是	盒装	96	1920

200μL	目录号	容量(μL)	颜色	滤芯	灭菌	包装	支/袋	支/箱
	PPT000200	10~200	本色	否	否	袋装	1000	10000
	PPT000200-1	10~200	黄色	否	否	袋装	1000	10000
	PPT001200	10~200	本色	否	是	袋装	1000	10000
	PPT001200-1	10~200	黄色	否	是	袋装	1000	10000
	PPT150200	10~200	本色	是	否	袋装	1000	10000
	PPT050200	10~200	本色	否	否	盒装	1000	10000
	PPT051200	10~200	本色	否	是	盒装	96	1920
	PPT153200	10~200	本色	是	是	盒装	96	1920
	PPT151200	10~200	本色	是	是	袋装	1000	10000
	PPT152200	10~200	本色	是	否	盒装	96	1920

300μL	目录号	容量(μL)	颜色	滤芯	灭菌	包装	支/袋	支/箱
	PPT300300	10~300	本色	否	否	袋装	1000	10000
	PPT301300	10~300	本色	否	是	袋装	1000	10000
	PPT401300	10~300	本色	是	是	袋装	1000	10000
	PPT402300	10~300	本色	是	否	袋装	1000	10000
	PPT350300	10~300	本色	否	否	盒装	96	1920
	PPT351300	10~300	本色	否	是	盒装	96	1920
	PPT450300	10~300	本色	是	否	盒装	96	1920
	PPT451300	10~300	本色	是	是	盒装	96	1920

1000μL	目录号	容量(μL)	颜色	滤芯	灭菌	包装	支/袋	支/箱
	PPT000000	100~1000	本色	否	否	袋装	1000	10000
	PPT000000-1	100~1000	蓝色	否	否	袋装	1000	10000
	PPT001000	100~1000	本色	否	是	袋装	1000	10000
	PPT001000-1	100~1000	蓝色	否	是	袋装	1000	10000
	PPT100000	100~1000	本色	是	否	袋装	1000	10000
	PPT101000	100~1000	本色	是	是	袋装	1000	10000
	PPT050000	100~1000	本色	否	否	盒装	96	1920
	PPT051000	100~1000	本色	否	是	盒装	96	1920
	PPT150000	100~1000	本色	是	否	盒装	96	1920
	PPT151000	100~1000	本色	是	是	盒装	96	1920

1000μL加长型	目录号	容量(μL)	颜色	滤芯	灭菌	包装	支/盒	支/箱
	PPT070000	100~1000	本色	否	否	袋装	1000	10000
	PPT070000-1	100~1000	蓝色	否	否	袋装	1000	10000
	PPT071000	100~1000	本色	否	是	袋装	1000	10000
	PPT071000-1	100~1000	蓝色	否	是	袋装	1000	10000
	PPT170000	100~1000	本色	是	否	袋装	1000	10000
	PPT171000	100~1000	本色	是	是	袋装	1000	10000
	PPT270000	100~1000	本色	否	否	盒装	96	1920
	PPT271000	100~1000	本色	否	是	盒装	96	1920
	PPT370000	100~1000	本色	是	否	盒装	96	1920
	PPT371000	100~1000	本色	是	是	盒装	96	1920

1250μL	目录号	容量(μL)	颜色	滤芯	灭菌	包装	支/盒	支/箱
	PPT371250	100~1250	本色	是	是	盒装	96	1920

96支小包装	目录号	容量(μL)	颜色	滤芯	灭菌	包装	支/袋	支/箱
	PPT611010	0.1~10	本色	否	是	袋装	96	1920
	PPT631010	0.1~10	本色	否	是	袋装	96	1920
	PPT601200	10~200	本色	否	是	袋装	96	1920
	PP601200-1	10~200	黄色	否	是	袋装	96	1920
	PPT631300	10~300	本色	否	是	袋装	96	1920
	PPT601000	100~1000	本色	否	是	袋装	96	1920
	PPT601000-1	100~1000	蓝色	否	是	袋装	96	1920
	PPT701010	0.1~10	本色	是	是	袋装	96	1920
	PPT703010	0.1~10	本色	是	是	袋装	96	1920
	PPT701020	2~20	本色	是	是	袋装	96	1920
	PPT701100	10~100	本色	是	是	袋装	96	1920
	PPT701200	10~200	本色	是	是	袋装	96	1920
	PPT701300	10~300	本色	是	是	袋装	96	1920
	PPT701000	100~1000	本色	是	是	袋装	96	1920

叠架装吸头	目录号	容量(μL)	颜色	滤芯	层数	灭菌	包装	支/盒	支/箱
	PPT900010	0.1~10	本色	否	10	否	盒装	960	9600
	PPT900200	10~200	本色	否	10	否	盒装	960	9600
	PPT901200	10~200	黄色	否	10	否	盒装	960	9600
	PPT900300	10~300	本色	否	10	否	盒装	960	9600
	PPT900000	100~1000	本色	否	5	否	盒装	480	4800
	PPT901000	100~1000	蓝色	否	5	否	盒装	480	4800

ZEROTIP®超疏水吸头

超疏水吸头表面经特殊工艺处理,具有疏水性,能显著降低液体的润湿现象,减少试剂的损失,提高移液准确度和精密度。特别适用于细胞培养,基因组学,酶反应,核酸提取和纯化,蛋白质组学,蛋白提取和纯化等实验。

- 规格:10μL 20μL 100μL 200μL 300μL 1000μL 1250μL
- 类型:带滤芯 无滤芯
- 材质:聚丙烯(PP),滤芯聚烯烃(PO),均符合USP Class VI标准

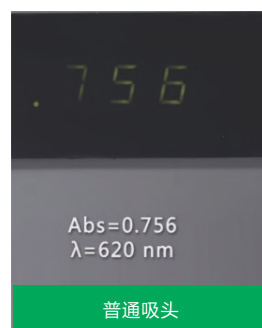
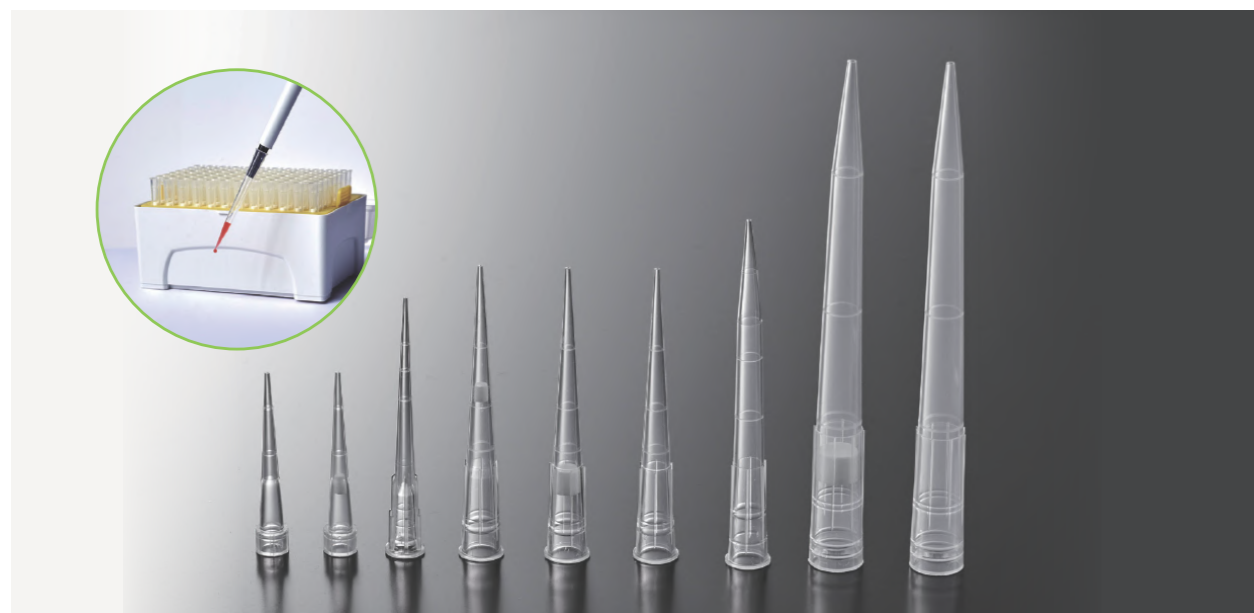

VS

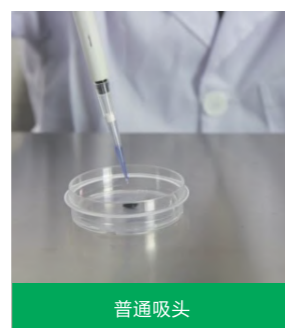

VS

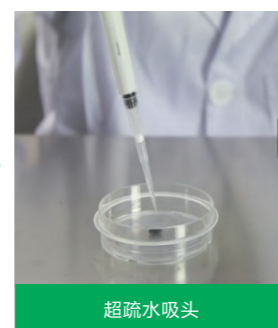

产品特性

- 多种规格可选
- 带滤芯与无滤芯两种选择
- 吸头无弯曲,透明度高
- 均匀的超疏水表面,无硅烷化、无核酸、无PCR抑制剂,有效减少样品损失
- 适用于含去垢剂等生物学样品和一些溶剂的操作,如 SDS, Tween TritonX-100等
- PCR和实时PCR应用中获得极高可重复性
- 通用性高,适配Gilson, Eppendorf等多品牌移液器
- 辐照灭菌和非灭菌可选,辐照灭菌, SAL 10⁻⁶
- 无DNase/RNase,无热原

10μL	目录号	容量(μL)	颜色	滤芯	灭菌	包装	支/袋	支/箱
	PMT010010	0.1~10	本色	否	否	袋装	1000	10000
	PMT011010	0.1~10	本色	否	是	袋装	1000	10000
	PMT110010	0.1~10	本色	是	否	袋装	1000	10000
	PMT111010	0.1~10	本色	是	是	袋装	1000	10000
	PMT250010	0.1~10	本色	否	否	盒装	96	1920
	PMT251010	0.1~10	本色	否	是	盒装	96	1920
	PMT550010	0.1~10	本色	是	否	盒装	96	1920
	PMT252010	0.1~10	本色	是	是	盒装	96	1920

10μL加长型	目录号	容量(μL)	颜色	滤芯	灭菌	包装	支/袋	支/箱
	PMT030010 (加长型)	0.1~10	本色	否	否	袋装	1000	10000
	PMT031010 (加长型)	0.1~10	本色	否	是	袋装	1000	10000
	PMT130010 (加长型)	0.1~10	本色	是	否	袋装	1000	10000
	PMT131010 (加长型)	0.1~10	本色	是	是	袋装	1000	10000
	PMT230010 (加长型)	0.1~10	本色	否	否	盒装	96	1920
	PMT231010 (加长型)	0.1~10	本色	否	是	盒装	96	1920
	PMT232010 (加长型)	0.1~10	本色	是	否	盒装	96	1920
	PMT233010 (加长型)	0.1~10	本色	是	是	盒装	96	1920

20μL(45mm)	目录号	容量(μL)	颜色	滤芯	灭菌	包装	支/袋	支/箱
	PMT520020	0.5-20	本色	是	否	袋装	1000	10000
	PMT521020	0.5-20	本色	是	是	袋装	1000	10000
	PMT510020	0.5-20	本色	是	否	盒装	96	1920
	PMT511020	0.5-20	本色	是	是	盒装	96	1920
	PMT530020	0.5-20	本色	否	否	袋装	1000	10000
	PMT531020	0.5-20	本色	否	是	袋装	1000	10000
	PMT500020	0.5-20	本色	否	否	盒装	96	1920
	PMT501020	0.5-20	本色	否	是	盒装	96	1920

20μL(51mm)	目录号	容量(μL)	颜色	滤芯	灭菌	包装	支/袋	支/箱
	PMT110020	2~20	本色	是	否	袋装	1000	10000
	PMT111020	2~20	本色	是	是	袋装	1000	10000
	PMT250020	2~20	本色	是	否	盒装	96	1920
	PMT252020	2~20	本色	是	是	盒装	96	1920

100μL	目录号	容量(μL)	颜色	滤芯	灭菌	包装	支/袋	支/箱
	PMT110100	10~100	本色	是	否	袋装	1000	10000
	PMT111100	10~100	本色	是	是	袋装	1000	10000
	PMT250100	10~100	本色	是	否	盒装	96	1920
	PMT252100	10~100	本色	是	是	盒装	96	1920

200μL	目录号	容量(μL)	颜色	滤芯	灭菌	包装	支/袋	支/箱
	PMT010200	10~200	本色	否	否	袋装	1000	10000
	PMT011200	10~200	本色	否	是	袋装	1000	10000
	PMT012200	10~200	本色	是	否	袋装	1000	10000
	PMT111200	10~200	本色	是	是	袋装	1000	10000
	PMT250200	10~200	本色	否	否	盒装	96	1920
	PMT251200	10~200	本色	否	是	盒装	96	1920
	PMT230200	10~200	本色	是	否	盒装	96	1920
	PMT231200	10~200	本色	是	是	盒装	96	1920

300μL	目录号	容量(μL)	颜色	滤芯	灭菌	包装	支/袋	支/箱
	PMT030300	10~300	本色	否	否	袋装	1000	10000
	PMT031300	10~300	本色	否	是	袋装	1000	10000
	PMT130300	10~300	本色	是	否	袋装	1000	10000
	PMT131300	10~300	本色	是	是	袋装	1000	10000
	PMT230300	10~300	本色	否	否	盒装	96	1920
	PMT231300	10~300	本色	否	是	盒装	96	1920
	PMT232300	10~300	本色	是	否	盒装	96	1920
	PMT233300	10~300	本色	是	是	盒装	96	1920

1000μL	目录号	容量(μL)	颜色	滤芯	灭菌	包装	支/袋	支/箱
	PMT010000	100~1000	本色	否	否	袋装	1000	10000
	PMT011000	100~1000	本色	否	是	袋装	1000	10000
	PMT110000	100~1000	本色	是	否	袋装	1000	10000
	PMT111000	100~1000	本色	是	是	袋装	1000	10000
	PMT250000	100~1000	本色	否	否	盒装	96	1920
	PMT251000	100~1000	本色	否	是	盒装	96	1920
	PMT550000	100~1000	本色	是	否	盒装	96	1920
	PMT252000	100~1000	本色	是	是	盒装	96	1920

1000μL加长型	目录号	容量(μL)	颜色	滤芯	灭菌	包装	支/袋	支/箱
	PMT070000	100~1000	本色	否	否	袋装	1000	10000
	PMT071000	100~1000	本色	否	是	袋装	1000	10000
	PMT170000	100~1000	本色	是	否	袋装	1000	10000
	PMT171000	100~1000	本色	是	是	袋装	1000	10000
	PMT270000	100~1000	本色	否	否	盒装	96	1920
	PMT271000	100~1000	本色	否	是	盒装	96	1920
	PMT370000	100~1000	本色	是	否	盒装	96	1920
	PMT371000	100~1000	本色	是	是	盒装	96	1920

叠架装吸头	目录号	容量(μL)	颜色	滤芯	层数	灭菌	包装	支/袋	支/箱
	PMT950010	0.1~10	本色	否	10	否	盒装	960	9600
	PMT950200	10~200	本色	否	10	否	盒装	960	9600
	PMT951200	10~200	黄色	否	10	否	盒装	960	9600
	PMT950300	10~300	本色	否	10	否	盒装	960	9600
	PMT950000	100~1000	本色	否	5	否	盒装	480	4800
	PMT951000	100~1000	蓝色	否	5	否	盒装	480	4800

自动化吸头

自动化导电吸头和非导电吸头适用于实验室机械臂移液系统,完美适配多种自动化液体工作站,如BECKMAN、Tecan和Agilent等,可应用于细胞组学、基因组学、蛋白质组学、免疫测定、代谢组学、生物制药的研发以及其他常用的高通量移液。吸头容量范围:10 μL - 1000 μL。

- 类型:带滤芯 无滤芯
- 处理方式:普通型 低吸附型
- 材质:聚丙烯(PP),符合USP Class VI标准

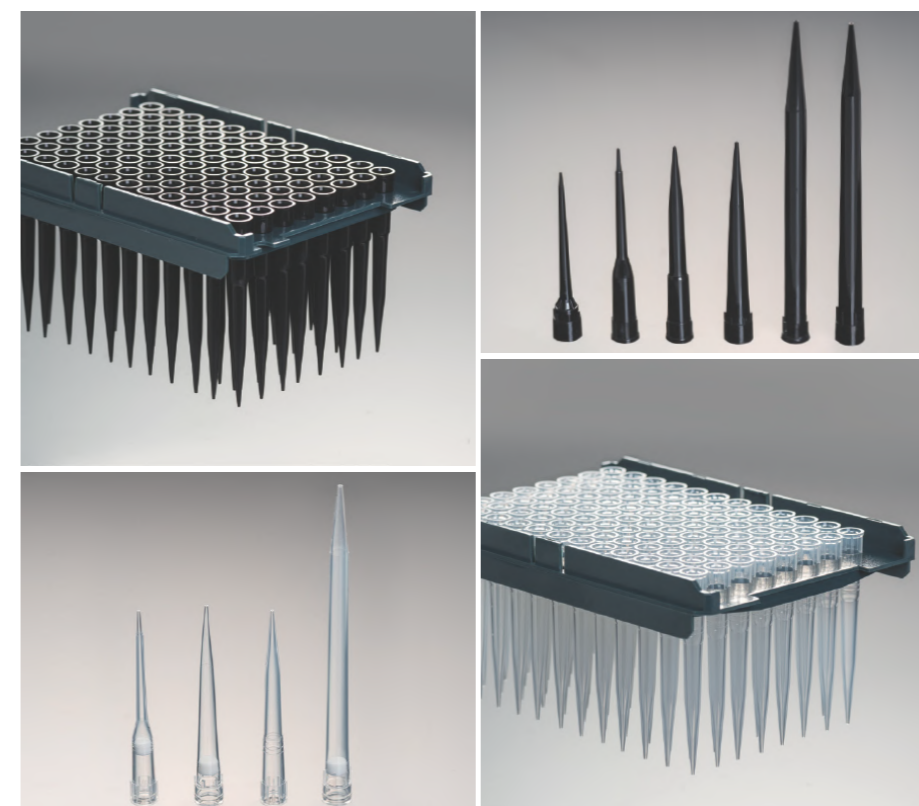

产品特性

- 用优质的聚丙烯材料制成,性能稳定
- 带滤芯和无滤芯两种选择,满足不同实验需求
- 独有的工艺技术,吸头内表面光滑,垂直度好,显著降低残留
- 标准尺寸设计,气密性良好
- 高通配性,适配多种自动化液体工作站
- 产品可以通过E-bean消毒并通过SGS验证
- 辐照灭菌和非灭菌可选,辐照灭菌, SAL 10⁻⁶
- 无DNase/RNase,无热原

Tecan TP96 Genesis Freedom®, Freedom Evo® and Miniprep with LiHa

目录号	容量(μL)	处理方式	灭菌	滤芯	颜色	包装	支/盒	支/箱
ATT101010	10	普通型	是	是	本色	盒装	96	2304
AMT101010	10	低吸附	是	是	本色	盒装	96	2304
ATT000020	20	普通型	否	否	本色	盒装	96	2304
AMT000020	20	低吸附	否	否	本色	盒装	96	2304
ATT001020	20	普通型	是	否	本色	盒装	96	2304
AMT001020	20	低吸附	是	否	本色	盒装	96	2304
ATT000050	50	普通型	否	否	本色	盒装	96	2304
AMT000050	50	低吸附	否	否	本色	盒装	96	2304
ATT001050	50	普通型	是	否	本色	盒装	96	2304
AMT001050	50	低吸附	是	否	本色	盒装	96	2304
ATT101050	50	普通型	是	是	本色	盒装	96	2304
AMT101050	50	低吸附	是	是	本色	盒装	96	2304
ATT000200	200	普通型	否	否	本色	盒装	96	2304
AMT000200	200	低吸附	否	否	本色	盒装	96	2304
ATT001200	200	普通型	是	否	本色	盒装	96	2304
AMT001200	200	低吸附	是	否	本色	盒装	96	2304
ATT101200	200	普通型	是	是	本色	盒装	96	2304
AMT101200	200	低吸附	是	是	本色	盒装	96	2304
ATT000000	1000	普通型	否	否	本色	盒装	96	1536
AMT000000	1000	低吸附	否	否	本色	盒装	96	1536
ATT001000	1000	普通型	是	否	本色	盒装	96	1536
AMT001000	1000	低吸附	是	否	本色	盒装	96	1536
ATT101000	1000	普通型	是	是	本色	盒装	96	1536
AMT101000	1000	低吸附	是	是	本色	盒装	96	1536

Tecan® Genesis Freedom®, Freedom Evo® and Miniprep with LiHa

目录号	容量(μL)	处理方式	灭菌	滤芯	颜色	包装	支/盒	支/箱
AUT101010	10	普通型	是	是	黑色	盒装	96	2304
ANT101010	10	低吸附	是	是	黑色	盒装	96	2304
AUT000020	20	普通型	否	否	黑色	盒装	96	2304
ANT000020	20	低吸附	否	否	黑色	盒装	96	2304
AUT001020	20	普通型	是	否	黑色	盒装	96	2304
ANT001020	20	低吸附	是	否	黑色	盒装	96	2304
AUT000050	50	普通型	否	否	黑色	盒装	96	2304
ANT000050	50	低吸附	否	否	黑色	盒装	96	2304
AUT001050	50	普通型	是	否	黑色	盒装	96	2304
ANT001050	50	低吸附	是	否	黑色	盒装	96	2304
AUT101050	50	普通型	是	是	黑色	盒装	96	2304
ANT101050	50	低吸附	是	是	黑色	盒装	96	2304
AUT000200	200	普通型	否	否	黑色	盒装	96	2304
ANT000200	200	低吸附	否	否	黑色	盒装	96	2304

目录号	容量(μL)	处理方式	灭菌	滤芯	颜色	包装	支/盒	支/箱
AUT001200	200	普通型	是	否	黑色	盒装	96	2304
ANT001200	200	低吸附	是	否	黑色	盒装	96	2304
AUT101200	200	普通型	是	是	黑色	盒装	96	2304
ANT101200	200	低吸附	是	是	黑色	盒装	96	2304
AUT000000	1000	普通型	否	否	黑色	盒装	96	1536
ANT000000	1000	低吸附	否	否	黑色	盒装	96	1536
AUT001000	1000	普通型	是	否	黑色	盒装	96	1536
ANT001000	1000	低吸附	是	否	黑色	盒装	96	1536
AUT101000	1000	普通型	是	是	黑色	盒装	96	1536
ANT101000	1000	低吸附	是	是	黑色	盒装	96	1536

BECKMAN, FX/NX, Multimek AP96 and Biomek3000

目录号	容量(μL)	处理方式	灭菌	滤芯	颜色	包装	支/盒	支/箱
ATB000020	20	普通型	否	否	本色	盒装	96	4800
AMB000020	20	低吸附	否	否	本色	盒装	96	4800
ATB001020	20	普通型	是	否	本色	盒装	96	4800
AMB001020	20	低吸附	是	否	本色	盒装	96	4800
ATB101020	20	普通型	是	是	本色	盒装	96	4800
AMB101020	20	低吸附	是	是	本色	盒装	96	4800
ATB000050	50	普通型	否	否	本色	盒装	96	4800
AMB000050	50	低吸附	否	否	本色	盒装	96	4800
ATB001050	50	普通型	是	否	本色	盒装	96	4800
AMB001050	50	低吸附	是	否	本色	盒装	96	4800
ATB101050	50	普通型	是	是	本色	盒装	96	4800
AMB101050	50	低吸附	是	是	本色	盒装	96	4800
ATB000250	250	普通型	否	否	本色	盒装	96	4800
AMB000250	250	低吸附	否	否	本色	盒装	96	4800
ATB001250	250	普通型	是	否	本色	盒装	96	4800
AMB001250	250	低吸附	是	否	本色	盒装	96	4800
ATB101180	250	普通型	是	是	本色	盒装	96	4800
AMB101180	250	低吸附	是	是	本色	盒装	96	4800

BECKMAN, FX/NX, Multimek AP96 and Biomek3000

目录号	容量(μL)	处理方式	灭菌	滤芯	颜色	包装	支/盒	支/箱
AUB000020	20	普通型	否	否	黑色	盒装	96	4800
ANB000020	20	低吸附	否	否	黑色	盒装	96	4800
AUB001020	20	普通型	是	否	黑色	盒装	96	4800
ANB001020	20	低吸附	是	否	黑色	盒装	96	4800
AUB101020	20	普通型	是	是	黑色	盒装	96	4800
ANB101020	20	低吸附	是	是	黑色	盒装	96	4800
AUB000050	50	普通型	否	否	黑色	盒装	96	4800
ANB000050	50	低吸附	否	否	黑色	盒装	96	4800
AUB001050	50	普通型	是	否	黑色	盒装	96	4800
ANB001050	50	低吸附	是	否	黑色	盒装	96	4800
AUB101050	50	普通型	是	是	黑色	盒装	96	4800
ANB101050	50	低吸附	是	是	黑色	盒装	96	4800
AUB000250	250	普通型	否	否	黑色	盒装	96	4800
ANB000250	250	低吸附	否	否	黑色	盒装	96	4800
AUB001250	250	普通型	是	否	黑色	盒装	96	4800
ANB001250	250	低吸附	是	否	黑色	盒装	96	4800
AUB101180	250	普通型	是	是	黑色	盒装	96	4800
ANB101180	250	低吸附	是	是	黑色	盒装	96	4800

Hamilton STAR, STARlet, STARplus and Nimbus®

目录号	容量(μL)	处理方式	灭菌	滤芯	颜色	包装	支/盒	支/箱
ATH000050	50	普通型	否	否	本色	盒装	96	2304
AMH000050	50	低吸附	否	否	本色	盒装	96	2304
ATH001050	50	普通型	是	否	本色	盒装	96	2304
AMH001050	50	低吸附	是	否	本色	盒装	96	2304
ATH101050	50	普通型	是	是	本色	盒装	96	2304
AMH101050	50	低吸附	是	是	本色	盒装	96	2304
ATH000300	300	普通型	否	否	本色	盒装	96	2304
AMH000300	300	低吸附	否	否	本色	盒装	96	2304
ATH001300	300	普通型	是	否	本色	盒装	96	2304
AMH001300	300	低吸附	是	否	本色	盒装	96	2304

Hamilton STAR, STARlet, STARplus and Nimbus®

目录号	容量(μL)	处理方式	灭菌	滤芯	颜色	包装	支/盒	支/箱
ATH101300	300	普通型	是	是	本色	盒装	96	2304
AMH101300	300	低吸附	是	是	本色	盒装	96	2304
ATH000000	1000	普通型	否	否	本色	盒装	96	1536
AMH000000	1000	低吸附	否	否	本色	盒装	96	1536
ATH001000	1000	普通型	是	否	本色	盒装	96	1536
AMH001000	1000	低吸附	是	否	本色	盒装	96	1536
ATH101000	1000	普通型	是	是	本色	盒装	96	1536
AMH101000	1000	低吸附	是	是	本色	盒装	96	1536

Hamilton STAR, STARlet, STARplus and Nimbus®

目录号	容量(μL)	处理方式	灭菌	滤芯	颜色	包装	支/盒	支/箱
AUH000050	50	普通型	否	否	黑色	盒装	96	2304
ANH000050	50	低吸附	否	否	黑色	盒装	96	2304
AUH001050	50	普通型	是	否	黑色	盒装	96	2304
ANH001050	50	低吸附	是	否	黑色	盒装	96	2304
AUH101050	50	普通型	是	是	黑色	盒装	96	2304
ANH101050	50	低吸附	是	是	黑色	盒装	96	2304
AUH000300	300	普通型	否	否	黑色	盒装	96	2304
ANH000300	300	低吸附	否	否	黑色	盒装	96	2304
AUH001300	300	普通型	是	否	黑色	盒装	96	2304
ANH001300	300	低吸附	是	否	黑色	盒装	96	2304
AUH101300	300	普通型	是	是	黑色	盒装	96	2304
ANH101300	300	低吸附	是	是	黑色	盒装	96	2304
AUH000000	1000	普通型	否	否	黑色	盒装	96	1536
ANH000000	1000	低吸附	否	否	黑色	盒装	96	1536
AUH001000	1000	普通型	是	否	黑色	盒装	96	1536
ANH001000	1000	低吸附	是	否	黑色	盒装	96	1536
AUH101000	1000	普通型	是	是	黑色	盒装	96	1536
ANH101000	1000	低吸附	是	是	黑色	盒装	96	1536

一次性微量离心管

一次性微量离心管,主要用于少量样品储存、转运、离心操作等,可广泛用于分子生物学、临床化学和生物化学研究等领域。洁特生物一次性微量离心管采用透明高分子材料聚丙烯(PP)制成,按压式平盖设计,易于打开和关闭,更加符合人体工程学设计,可单手操作。

- 规格:0.5mL 1.5mL 2.0mL 5.0mL
- 颜色:本色 蓝色 黄色 绿色 玫瑰红色 黑色
- 底类型:圆锥底 可立底
- 包装:袋装
- 材质:聚丙烯(PP),符合USP Class VI标准



产品特性

- 4种容量规格可选:0.5mL、1.5mL、2.0mL、5.0mL,可根据管体不同颜色进行区分标识,方便操作
- 尖底,管体光滑、透明,刻度清晰
- 管体有磨砂书写区设计,方便实验记录
- 密封盖可反复开、关,提高了密封性,防止液体泄漏,同时便于单手操作
- MAX RCF(最大相对离心力)可达25,000×g
- 耐受温度范围:-80°C~121°C(开盖高温灭菌后不变形,可保持良好的透明度)
- 辐照灭菌和非灭菌可选,辐照灭菌,SAL 10⁻⁶
- 无DNase/RNase,无热原



管体光滑,刻度清晰

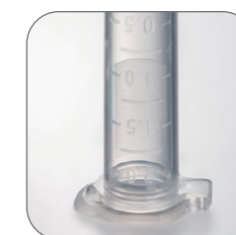

磨砂书写区设计,方便实验记录



长臂型&常规微量离心管



旋盖式微量离心管盖

一次性微量离心管

目录号	容量(mL)	颜色	最大离心力($\times g$)	灭菌	支/盒	支/箱
CFT000005	0.5	本色	25000	否	1000	8000
CFT000015	1.5	本色	25000	否	500	4000
CFT000020	2.0	本色	25000	否	500	4000
CFT022050	5.0	本色	25000	否	200	4000
CFT001005	0.5	本色	25000	是	1000	8000
CFT001015	1.5	本色	25000	是	500	4000
CFT001020	2.0	本色	25000	是	500	4000
CFT002050	5.0	本色	25000	是	200	4000
CFT000050	5.0	本色	25000	否	180	1800
CFT023050	5.0	蓝色	25000	否	200	4000
CFT024050	5.0	黄色	25000	否	200	4000
CFT025050	5.0	绿色	25000	否	200	4000
CFT026050	5.0	玫瑰红色	25000	否	200	4000
CFT020050	5.0	黑色	25000	否	200	4000
CFT010050	5.0	黄色	25000	否	250	2500
CFT001050	5.0	本色	25000	是	180	1800
CFT013050	5.0	本色	25000	是	60	1800
CFT003050	5.0	蓝色	25000	是	200	4000
CFT004050	5.0	黄色	25000	是	200	4000
CFT005050	5.0	绿色	25000	是	200	4000
CFT006050	5.0	玫瑰红色	25000	是	200	4000
CFT021050	5.0	黑色	25000	是	200	4000
CFT011050	5.0	黄色	25000	是	250	2500

一次性微量离心管(旋盖式)

目录号	容量(mL)	颜色	形状	灭菌	是否有盖	支/袋	支/箱
CFT002005	0.5	本色	圆锥底	否	否	500	5000
CFT003005	0.5	本色	圆锥底	是	是	500	5000
CFT004005	0.5	本色	可立底	否	否	500	5000
CFT005005	0.5	本色	可立底	是	是	500	5000
CFT005015	1.5	本色	圆锥底	否	否	500	5000
CFT006015	1.5	本色	圆锥底	是	是	500	5000
CFT007015	1.5	本色	可立底	否	否	500	5000
CFT008015	1.5	本色	可立底	是	是	500	5000
CFT002020	2.0	本色	圆锥底	否	否	500	5000
CFT003020	2.0	本色	圆锥底	是	是	500	5000
CFT004020	2.0	本色	可立底	否	否	500	5000
CFT005020	2.0	本色	可立底	是	是	500	5000
CFT511020	2.0	本色	可立底	是	是	500	5000
CFT511320	2.0	蓝色	可立底	是	是	500	5000
CFT511420	2.0	黄色	可立底	是	是	500	5000

一次性微量离心管(长臂型)

目录号	容量(mL)	是否有盖	灭菌	包装	支/袋	支/箱
CFT108015	1.5	是	否	袋装	50	5000
CFT108020	2.0	是	否	袋装	50	5000

一次性微量离心管(无盖)

目录号	容量(mL)	是否有盖	灭菌	包装	支/袋	支/箱
CFT008020	2.0	否	否	袋装	1000	5000

锁扣微量离心管

采用透明高分子材料聚丙烯(PP)制成,管盖锁扣设计,能提供更优质的密封性和样品保护,可有效避免意外开盖、防止样品长期储存的蒸发等,确保操作安全性。

- ◎ 规格:0.5mL 1.5mL 2.0mL 5.0mL
- ◎ 颜色:本色 蓝色 黄色 绿色 玫瑰红色 黑色 棕色
- ◎ 包装:袋装
- ◎ 底类型:圆锥底
- ◎ 材质:聚丙烯(PP),符合USP Class VI标准



产品特性

- ◎ 4种容量规格可选:0.5mL、1.5mL、2.0mL、5.0mL,可根据管体不同颜色进行区分标识,方便操作
- ◎ 尖底,管体光滑、透明,刻度清晰,便于体积读取
- ◎ 管体有磨砂书写区设计,方便实验记录
- ◎ 管盖锁扣设计,有效避免意外开盖、防止样品蒸发等,确保操作安全性
- ◎ MAX RCF(最大相对离心力)可达25,000×g
- ◎ 耐受温度范围:-80°C~121°C(开盖高温灭菌后不变形,可保持良好的透明度)
- ◎ 辐照灭菌、非灭菌两种可选,辐照灭菌, SAL 10⁻⁶
- ◎ 无DNase/RNase,无热原

一次性带锁扣微量离心管

目录号	容量(mL)	颜色	最大离心力(×g)	灭菌	支/盒	支/箱
CFT010005	0.5	本色	25000	否	1000	8000
CFT010015	1.5	本色	25000	否	500	4000
CFT020015	1.5	棕色	25000	否	500	4000
CFT010020	2.0	本色	25000	否	500	4000
CFT011005	0.5	本色	25000	是	1000	8000
CFT011015	1.5	本色	25000	是	500	4000
CFT021015	1.5	棕色	25000	是	500	4000
CFT011020	2.0	本色	25000	是	500	4000

黑色微量离心管,带锁扣

目录号	容量(mL)	颜色	最大离心力(×g)	灭菌	支/盒	支/箱
CFT030005	0.5	黑色	25000	否	1000	8000
CFT030015	1.5	黑色	25000	否	500	4000
CFT030020	2.0	黑色	25000	否	500	4000
CFT031005	0.5	黑色	25000	是	1000	8000
CFT031015	1.5	黑色	25000	是	500	4000
CFT031020	2.0	黑色	25000	是	500	4000

5mL一次性带锁扣微量离心管,不灭菌

目录号	容量(mL)	颜色	最大离心力(×g)	灭菌	支/盒	支/箱
CFT122050	5.0	本色	25000	否	200	4000
CFT123050	5.0	蓝色	25000	否	200	4000
CFT124050	5.0	黄色	25000	否	200	4000
CFT125050	5.0	绿色	25000	否	200	4000
CFT126050	5.0	玫瑰红色	25000	否	200	4000
CFT127050	5.0	黑色	25000	否	200	4000
CFT110050	5.0	黄色	25000	否	250	2500
CFT112050	5.0	黑色	25000	否	250	2500

5mL一次性带锁扣微量离心管,灭菌

目录号	容量(mL)	颜色	最大离心力(×g)	灭菌	支/盒	支/箱
CFT322050	5.0	本色	25000	是	200	4000
CFT323050	5.0	蓝色	25000	是	200	4000
CFT324050	5.0	黄色	25000	是	250	2500
CFT224050	5.0	黄色	25000	是	200	4000
CFT325050	5.0	绿色	25000	是	200	4000
CFT326050	5.0	玫瑰红色	25000	是	200	4000
CFT327050	5.0	黑色	25000	是	200	4000
CFT210050	5.0	黄色	25000	是	250	2500
CFT212050	5.0	黑色	25000	是	250	2500

一次性易翻盖微量离心管

一次性易翻盖微量离心管采用优质高分子材料聚丙烯(pp)制成,主要用于少量样品的储存、运转、离心,也可配合微量移液器使用,适用少量液体的储存、运转、离心。

- ◎ 规格:1.5mL
- ◎ 底类型:圆锥底
- ◎ 包装:袋装
- ◎ 材质:聚丙烯(PP),符合USP Class VI标准

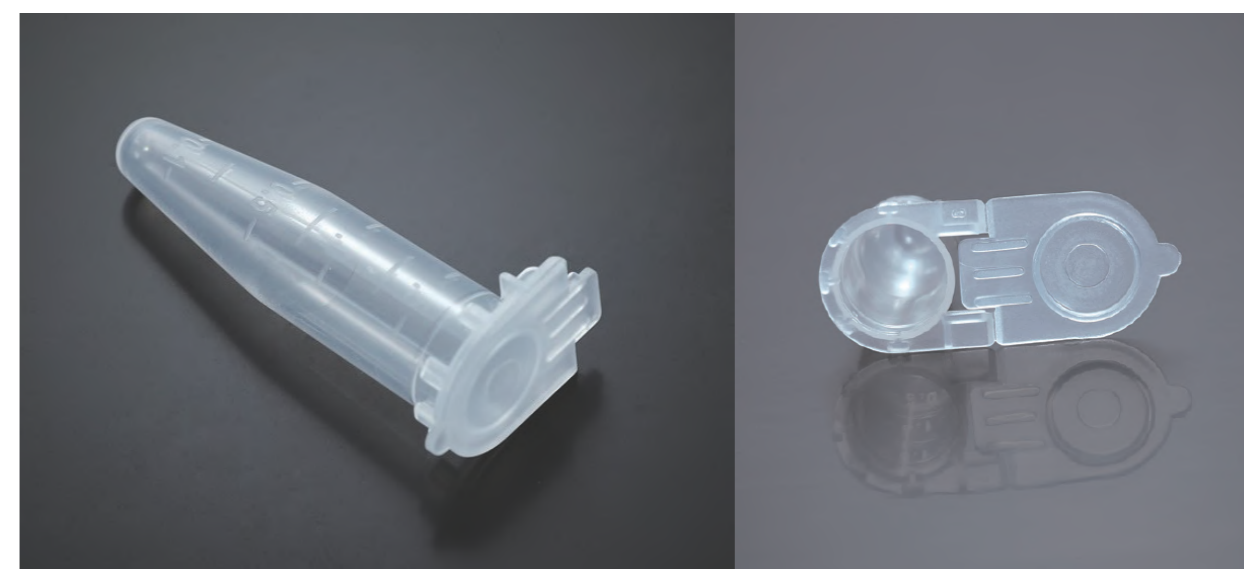

产品特性

- ◎ 易翻转卡扣式管盖设计,易操作,可单手打开或关闭
- ◎ 管壁光滑,管体刻度清晰,方便观察、读取
- ◎ 管颈附近设置磨砂区域,方便标识、记录
- ◎ 经过严格地泄露测试,密封严密
- ◎ 最大的RCF可达25000×g
- ◎ 可承受温度范围:-80°C~121°C
- ◎ 灭菌和非灭菌两种可选,辐照灭菌, SAL 10⁻⁶
- ◎ 无DNase/RNase,无热原

目录号	容量(mL)	灭菌	支/袋	支/箱
CFT002015	1.5	否	500	4000
CFT003015	1.5	是	500	4000



低吸附微量离心管

Lo-Protein™ 低蛋白吸附

Lo-DNA™ 低核酸吸附

在基因治疗、疫苗生产等过程中，常涉及蛋白质、DNA等物质的各类纯化流程，由于塑料器皿非特异性吸附会导致珍贵样品损失，因此这些纯化流程依赖高质量塑料制品处理、储存样品。样本体积越小，减少样本与所用容器之间的作用变得愈发重要。

洁特生物低吸附微量离心管针对蛋白质和DNA分析所需，对微量离心管进行优化，优选特殊的高纯度聚丙烯聚合物材料，无表面涂层（如硅化），严格按照ISO9001、ISO13485实施严苛的质量管控，产品质量稳定且能显著减少样品和塑料表面的吸附，最大程度减少样品损失，确保您的珍贵样品达到最大回收率，分析结果更准确。

- ◎ 材质：聚丙烯 (PP)，符合USP Class VI标准
- ◎ 容量：0.5mL、1.5mL、2.0mL



产品特性

- 1. 精选的特殊原材料**
 - ◎ 采用特殊高纯度聚丙烯(PP)聚合物制成，产品性能稳定
 - ◎ PP材料管体透明度高，便于观察容量、刻度
 - ◎ 管体可耐受温度范围：-80°C~121°C (开盖高温灭菌后不变形)
- 2. 优秀的低蛋白/低核酸吸附性**
 - ◎ 特殊材料制成，可有效减少蛋白/核酸与管体表面间的非特异性吸附
 - ◎ 管壁无表面涂层（如硅化等），减少蛋白吸附的同时还能减少对样品的干扰
 - ◎ 不同蛋白、核酸样品均可实现最大程度的回收（回收率>90%）
- 3. 匠心设计**
 - ◎ 管盖锁扣设计，避免意外开盖，减少样品蒸发，确保操作安全性
 - ◎ 管体光滑透明，模刻刻度清晰，设有磨砂书写区域，方便实验记录
 - ◎ 可重复密封的小袋包装（50个每包），降低污染风险
- 4. 经严格性能测试**
 - ◎ 产品经过密封性、翻盖耐折性、离心力、耐溶剂性能、溶出物、加速老化等18项检测，性能稳定
 - ◎ 1.5mL、2mL最大离心力RCF 25,000xg； 0.5mL最大离心力RCF 30,000xg
 - ◎ 辐照灭菌和非灭菌可选，辐照灭菌SAL 10⁻⁶
 - ◎ 无DNase/RNase，无热原，无人类DNA，无PCR抑制剂



产品应用

- ◎ 蛋白质、肽段或抗体的制备与储存
- ◎ 病毒储存，可减缓病毒滴度降低
- ◎ 细胞悬液的储存
- ◎ 酶促反应实验
- ◎ DNA和RNA样品制备、存储

目录号	低吸附	容量 (mL)	最大离心力 (×g)	灭菌	个/袋	个/箱
CFT800005	蛋白质	0.5	30,000	否	50	400
CFT060005	DNA	0.5	30,000	否	50	1200
CFT800015	蛋白质	1.5	25,000	否	50	400
CFT060015	DNA	1.5	25,000	否	50	1000
CFT800020	蛋白质	2.0	25,000	否	50	400
CFT060020	DNA	2.0	25,000	否	50	1000
CFT801005	蛋白质	0.5	30,000	是	50	400
CFT061005	DNA	0.5	30,000	是	50	1200
CFT801015	蛋白质	1.5	25,000	是	50	400
CFT061015	DNA	1.5	25,000	是	50	1000
CFT801020	蛋白质	2.0	25,000	是	50	400
CFT061020	DNA	2.0	25,000	是	50	1000

特别提示：1. 含苯、苯甲醇、氯仿溶剂的样品，不建议使用本产品进行长期样品储存。
2. 已灭菌的低吸附微量离心管再次高温灭菌可能会导致材料发生黄变，不影响使用。
3. 可去除包装开盖高温高压灭菌1次，不建议反复进行高压灭菌。

深孔板

深孔板是常用的实验室耗材，多用于DNA检测、高通量反应、存储和转移样品、抗体滴度检测等，近些年作为核酸检测的主要耗材之一被大家熟知。洁特生物的深孔板采用高分子材料聚丙烯(PP)制成，具有良好的化学兼容性，适用于盛放大多数极性有机溶液、酸性和碱性等实验室液体，且外形符合SBS标准，适用于各种自动化仪器，其中96圆孔版(1mL)适用于磁珠法全自动提取试剂盒。

- ◎ 孔数规格：48孔 96孔
- ◎ 孔型规格：圆孔 方孔
- ◎ 孔底规格：U型底 V型底
- ◎ 容量规格：96孔：0.36mL、0.4mL、1.0mL、1.6mL、2.0mL、2.2mL 48孔：3.5mL、4.6mL
- ◎ 材质：聚丙烯(PP)，符合USP Class VI标准



产品特性

- ◎ 化学性能稳定，抗化学腐蚀能力优良，耐高温高压
- ◎ 板底、侧壁厚度均匀，板体平整光洁，无漏液，孔径大小一致
- ◎ 板体字母排序和切角标记清晰，便于识别、操作
- ◎ 96孔深孔板可提供密封膜与硅胶垫两种进行深孔板的密封
- ◎ 最大可承受离心力RCF: 3,000×g，不破损、不变形
- ◎ 耐温范围：-80°C~121°C
- ◎ 辐照灭菌和非灭菌可选，辐照灭菌，SAL 10⁻⁶
- ◎ 无DNase/RNase，无热原

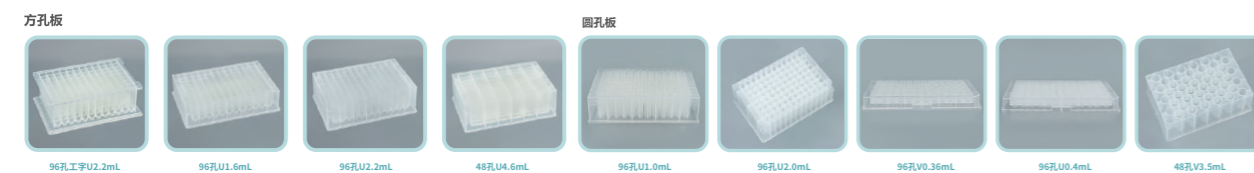

储存样品:

可以替代常规的1.5mL离心管储存样品，储存时节省空间、储容量大且能整洁摆放，可耐受-80°C冰箱，故又被叫做储存板。

处理样品:

可以结合排枪、高通量自动液体操作仪器和软件，实现对生物样品的高通量操作，比如：沉淀蛋白、液体萃取，核酸提取等，大大提高样品处理的效率。

进样操作:

适用于各种自动化设备，可直接放在自动设备的样品仓中进样，相比传统的进样，不但可以成倍增加样品仓的样品摆放数量，另外还实现了样品在96孔板上处理后直接进样，省去了来回吸取样品、摆放样品等繁琐的工作。

96孔深孔板

目录号	容量 (mL)	规格(孔)	孔型	孔底	加盖	灭菌	个/袋	个/箱
VWP032096	0.36	96	圆孔	V型	否	否	10	100
VWP033096	0.36	96	圆孔	V型	否	是	10	100
VWP033196	0.36	96	圆孔	V型	是	是	10	100
UWP042096	0.4	96	圆孔	U型	否	否	10	100
UWP043096	0.4	96	圆孔	U型	否	是	10	100
RWP103296	1.0	96	圆孔	U型	否	是	5	50
RWP102596	1.0	96	圆孔	U型	是	否	5	50
RWP103596	1.0	96	圆孔	U型	是	是	5	50
RWP203296	2.0	96	圆孔	U型	否	是	5	50
RWP202596	2.0	96	圆孔	U型	是	否	5	50
RWP203596	2.0	96	圆孔	U型	是	是	5	50
DMP160096	1.6	96	方孔	U型	否	否	1	50
DMP161096	1.6	96	方孔	U型	否	是	1	50
DMP160196	1.6	96	方孔	U型	是	否	1	50
DMP161196	1.6	96	方孔	U型	是	是	1	50
DMP220096	2.2	96	方孔	U型	否	否	1	50
DMP221096	2.2	96	方孔	U型	否	是	1	50
DMP220196	2.2	96	方孔	U型	是	否	1	50
DMP221196	2.2	96	方孔	U型	是	是	1	50
DMP223296	2.2	96	方孔(工字)	U型	否	是	5	50

48孔深孔板

目录号	容量 (mL)	规格(孔)	孔型	孔底	加盖	灭菌	个/袋	个/箱
RWP352048	3.5	48	圆孔	V型	否	否	24	96
RWP353248	3.5	48	圆孔	V型	否	是	5	50
RWP352548	3.5	48	圆孔	V型	是	否	5	50
RWP353548	3.5	48	圆孔	V型	是	是	5	50
DMP462048	4.6	48	方孔	U型	否	否	24	96
DMP463248	4.6	48	方孔	U型	否	是	5	50

封口膜

目录号	描述	尺寸	灭菌	个/袋	个/箱
DMP010096	适配各类型深孔板	L143×W87×0.4mm	否	50	1000
DMP011096	适配各类型深孔板	L143×W87×0.4mm	是	100	1000

硅胶垫 (适配96孔方孔板)

目录号	规格(孔)	灭菌	个/袋	个/箱
DMP020096	96	否	50	100
DMP021096	96	是	50	100

样品库管

样品库管是为样品的长期保存而特别设计的一次性耗材产品，具有极佳的化学稳定性和密封性，适用于血清、细胞和组织等样品的长期保存和低温冷藏。

- 规格: 1.2mL, 单管 8排管 12排管
- 材质: 管体聚丙烯(PP), 管盖聚乙烯(PE), 管架聚丙烯(PP), 均符合USP Class VI标准

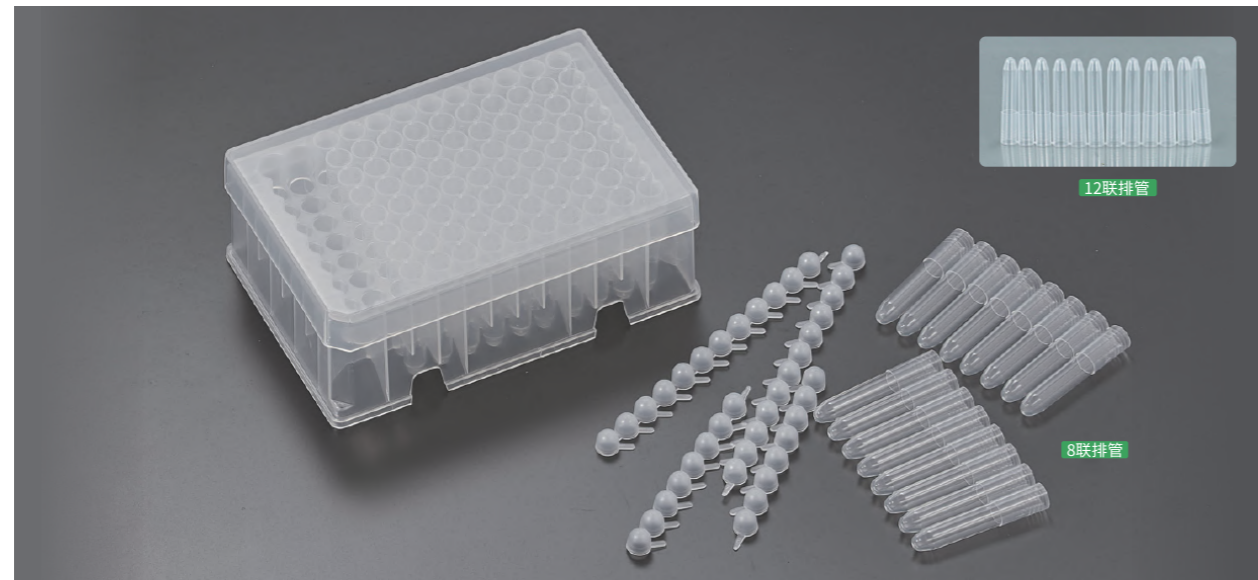

产品特性

- 管体由透明高分子材料聚丙烯制成，化学性能稳定
- 壁厚均匀，表面光滑、通透，便于观察与操作
- 有盖和无盖，单管、8联排管、12联排管等多规格可选，满足不同实验需求
- 清晰的字母排序和切角标记，便于样本收集和保存时的标识、观察及操作
- 耐温范围: -80 °C~121 °C
- 辐照灭菌和非灭菌可选，辐照灭菌，SAL 10⁻⁶
- 无DNase、RNase，无热原

目录号	容量(mL)	灭菌	描述	包装	支/袋(架)	支/箱
TUC000012	1.2	否	8联排管盖	袋装	125	1250
TUC000013	1.2	是	8联排管盖	袋装	125	1250
TUC000014	1.2	否	12联排管盖	袋装	80	800
TUC000015	1.2	是	12联排管盖	袋装	80	800
TUB000012	1.2	否	8联排管	袋装	125	1250
TUB001012	1.2	否	12联排管	袋装	80	800
TUB002012	1.2	否	单管	袋装	1000	10000
TUB003012	1.2	否	单管	架装	960	9600
TUB004012	1.2	是	单管	架装	960	9600
TUB005012	1.2	否	8联排管	架装	960	9600
TUB006012	1.2	是	8联排管	架装	960	9600
TUB007012	1.2	否	12联排管	架装	960	9600
TUB008012	1.2	是	12联排管	架装	960	9600

PCR板

PCR板是聚合酶链式反应(Polymerase Chain Reaction, PCR)实验中扩增反应体系的承载物，广泛用于遗传、生化、免疫、医药等领域。洁特生物PCR板优选符合USP CLASS VI标准聚丙烯(PP)原料制成，板面平整、牢固，不易变形，管体薄壁设计，拥有良好的热传导性能，确保高效PCR反应。

- 规格: 96孔无裙边 96孔半裙边 96孔全裙边
- 容量: 0.2mL/孔
- 颜色: 透明 白色
- 材质: 聚丙烯(PP), 符合USP Class VI标准

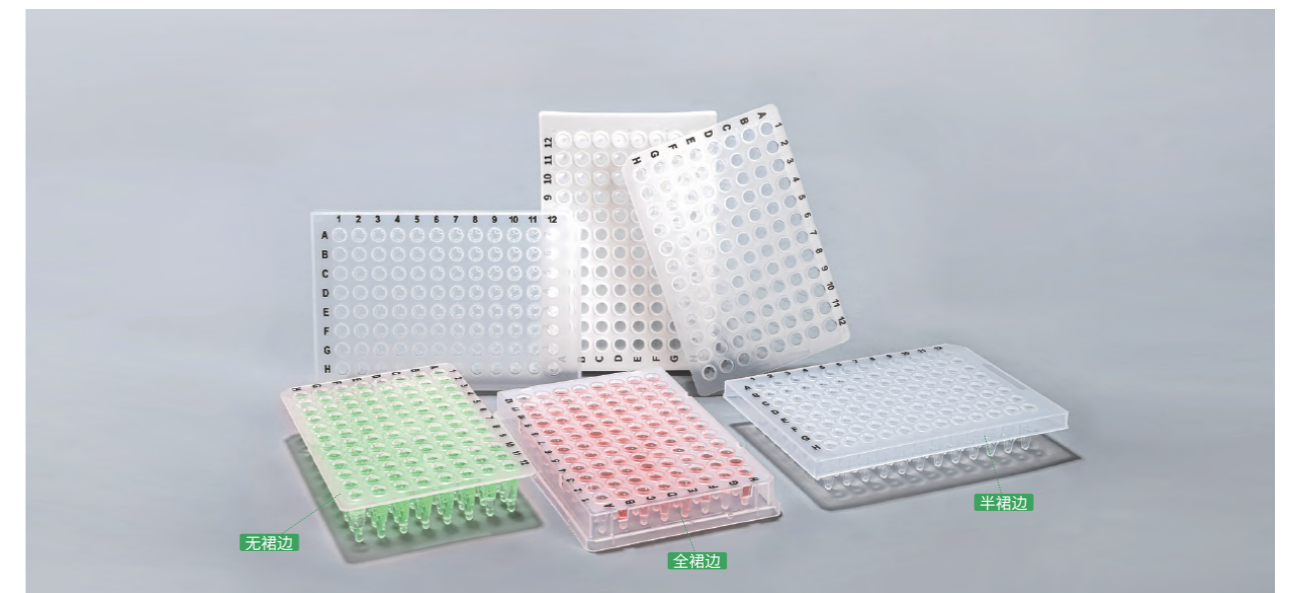

产品特性

- 管体薄壁设计、厚度均一，传热迅速且均匀，结果可靠，重复性强
- 板面平整牢固，抗翘曲，在自动化、高温高压(121°C, 20min)、高速离心(2000g)等操作中耐用不变形
- 孔边缘凸出，可防止交叉污染，也便于封膜，可有效降低封膜后的样品蒸发
- 黑色字母标识，有助于手动加样时快速识别样本与追溯
- 透明板与白色板可选，白色PCR板可有效读取低信号荧光值，减少背景荧光干扰，更适用于qPCR实验
- 板型符合ANSI/SBS国际标准，适配性高，兼容多种主流品牌PCR/qPCR仪
- 产品经过严格的密封性测试，确保样品安全
- 无人源DNA，无RNase/DNase、无热原、无PCR抑制剂、无ATP

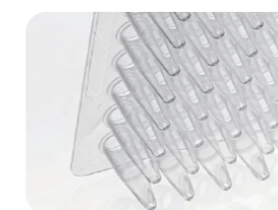

管体薄壁设计、厚度均一



孔边缘凸出，可防止交叉污染，也便于封膜



黑色字母标识



白色PCR板

目录号	容量 (mL)	规格 (孔)	裙边	颜色	灭菌	块/盒	块/箱
PCR400096	0.2	96	无裙边	透明	否	10	100
PCR410096	0.2	96	半裙边	透明	否	10	100
PCR420096	0.2	96	全裙边	透明	否	10	100
PCR401096	0.2	96	无裙边	透明	是	10	100
PCR411096	0.2	96	半裙边	透明	是	10	100
PCR421096	0.2	96	全裙边	透明	是	10	100
PCR500096	0.2	96	无裙边	白色	是	10	100
PCR510096	0.2	96	半裙边	白色	是	10	100
PCR520096	0.2	96	全裙边	白色	是	10	100

一次性PCR管

洁特生物一次性PCR管,容量为0.2mL,优选符合USP Class VI标准聚丙烯(PP)原料制成,作为PCR扩增反应体系的承载物时可适应反复高低温设定,对于低、中通量的PCR/qPCR实验,一次性PCR管是理想的选择。

- 规格:8联管、单管 颜色:透明、白色
- 材质:聚丙烯(PP),符合USP Class VI标准

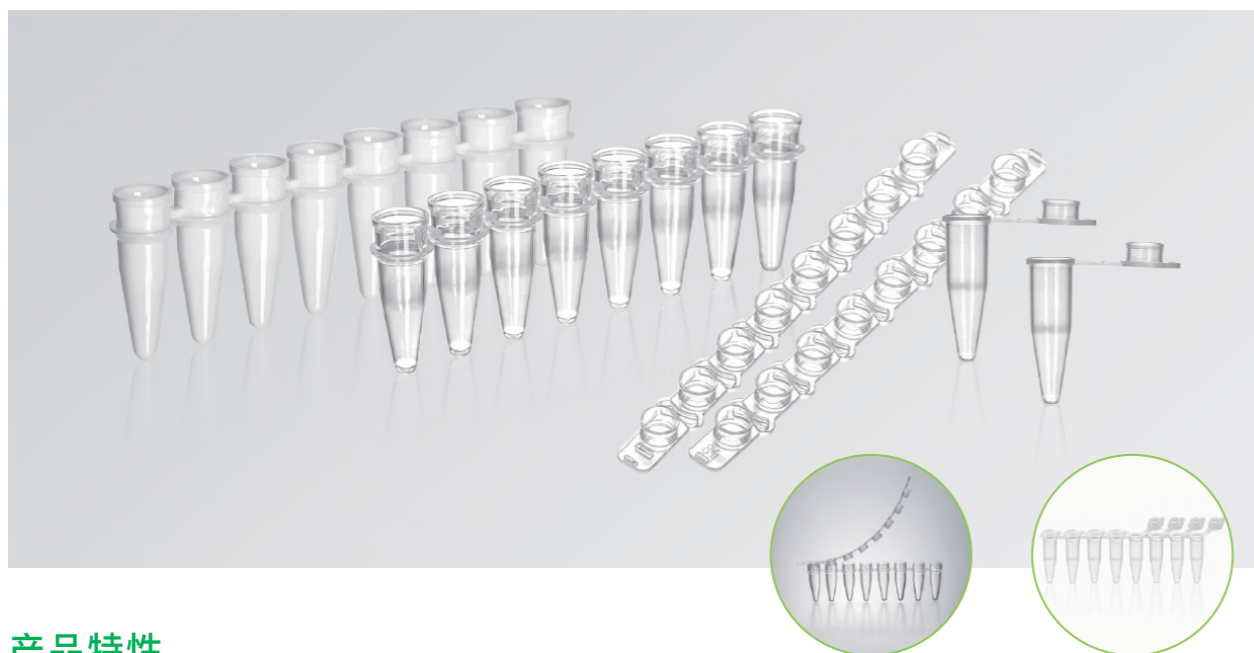

产品特性

- 管体薄壁设计、厚度均一,传热迅速且均匀,结果可靠,重复性强
- 支持高速离心(10000×g)、高温高压灭菌(121°C, 20min)等操作
- 管盖与管体匹配性良好,密封性高,有效减少液体蒸发
- 联盖首尾不同标识,方便识别方向
- 透明与白色管可选,白色PCR管可有效读取低信号荧光值,减少背景荧光干扰,更适用于qPCR实验
- 无人源DNA,无RNase/DNase、无热原、无PCR抑制剂、无ATP



管体薄壁设计、厚度均一

管盖与管体匹配性良好,密封性高

排盖首尾不同标识,方便识别方向

白色PCR管

目录号	描述	颜色	灭菌	个/袋	个/箱
PCR410200	0.2mL PCR 单管,带翻盖	透明	否	1000	10000
PCR420200	0.2mL PCR 8连排管,排盖	透明	否	125	1250
PCR411200	0.2mL PCR 单管,带翻盖	透明	是	1000	10000
PCR421200	0.2mL PCR 8连排管,排盖	透明	是	125	1250
PCR520200	0.2mL PCR 8连排管,排盖	白色	是	125	1250
PCR620200	0.2mL PCR8联排管,连单盖	透明	否	125	1250
PCR621200	0.2mL PCR8联排管,连单盖	透明	是	125	1250

PCR 封板膜

洁特生物PCR封板膜可用于96孔常规PCR实验、qPCR实验、样品存储等,我们提供普通PCR封板膜和qPCR封板膜两种类型可选。

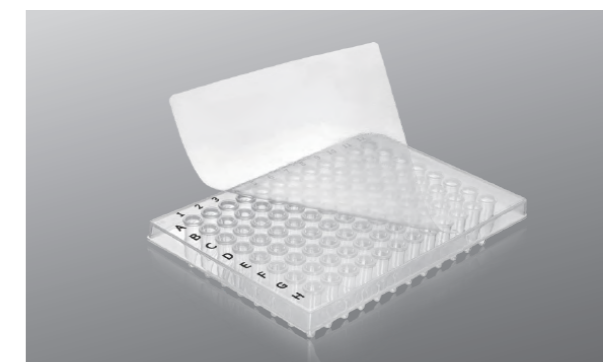

普通PCR封板膜:

材质:由上层符合USP Class VI标准的PP薄膜和下层的医用级粘合剂组成
 胶膜厚度:50μm
 耐受温度范围:-80°C至121°C

- 经济易用,适用于主流PCR板
- 密封性良好,低蒸发,防止孔间样品交叉污染

qPCR封板膜:

材质:由上层符合USP Class VI标准的高透明的PP薄膜和医用级粘合剂组成
 胶膜厚度:50μm
 耐受温度范围:-80°C至121°C

- 采用创新型粘合剂,安全密封的同时不易粘附皮肤和手套
- 密封性良好,低蒸发,防止孔间样品交叉污染
- 无自发荧光,适用于荧光定量PCR

目录号	应用	规格(长mm * 宽mm)	灭菌	块/盒	块/箱
PCR400001	PCR	137.5*82	否	100	1000
PCR401001	PCR	137.5*82	是	100	1000
PCR400003	qPCR	140*80	否	100	1000
PCR401003	qPCR	140*80	是	100	1000

建议储存条件:在10°C-27°C, 40% - 60%的相对湿度环境下储存

储液槽

洁特生物储液槽采用透明高分子材料聚丙烯(PP)制成,具有良好的化学兼容性,支持自动化和手动操作。提供多种规格供选择,所有规格均符合ANSI/SLAS 1-2004微孔板尺寸中的要求,可与大多数自动化系统兼容。

- 规格:15mL 22mL 185mL 195mL
- 材质:聚丙烯(PP),符合USP Class VI标准



产品特性

- 多容量、多孔数规格可选,满足不同实验需求
- 菱形孔系列:底面有96或384孔储液槽,有助于最大限度减小死腔体积
- 多道储液槽适合8和12通道移液器
- 壁厚均匀,表面光滑、通透,便于观察与操作
- 产品尺寸符合SBS标准,适配性高,可与大多数自动化系统兼容
- 去静电等特殊工艺处理,无残留、无挂壁,最大限度减少液体残留
- 辐照灭菌、非灭菌两种可选,辐照灭菌, SAL 10⁻⁶
- 无DNase/RNase、无热原

目录号	单孔容量(mL)	总容量(mL)	有无盖	孔数	灭菌	块/盒	块/箱
RES082022	22	-	无	8	否	10	50
RES083022	22	-	无	8	是	10	50
RES122015	15	-	无	12	否	10	50
RES123015	15	-	无	12	是	10	50
RES962095	-	195	无	96	否	10	50
RES963095	-	195	无	96	是	10	50
RES842085	-	185	无	384	否	10	50
RES843085	-	185	无	384	是	10	50



CellSafe™ 系列

GMP级生命科学耗材



生物医药蓬勃发展,耗材洁净等级提升迫在眉睫

我国生物医药行业已进入高速发展阶段,包括抗体、疫苗、重组蛋白、细胞治疗、基因治疗等,生物医药的审批政策已逐渐与国际接轨,相关政策法规和指导原则近年也在加速配套,而与生物制品相关的耗材产品,质量要求也越来越严格,包括功能适用性研究、生物安全性研究以及生物相容性研究等,因此,生物实验室耗材洁净等级提升已迫在眉睫!

洁特生物GMP级生命科学耗材 更高洁净度,更高生物安全性!

洁特生物通过掌握多项国际领先的生物实验室耗材关键核心技术和先进的生产工艺,20多年来,一直致力于以创造性的解决方案为您提供更高质量的生物技术研发工具。CellSafe™系列GMP级生命科学耗材,在GMP标准车间严格按照GMP标准生产,在可满足细胞治疗、基因治疗、抗体及疫苗等生物制药企业或其他洁净实验室对生物实验耗材有更高洁净等级要求的标准化制造与规模化生产。

CellSafe™ 系列 GMP级生命科学耗材

洁特生物一直致力于为您提供更高品质的产品。CellSafe™ 系列 GMP级生命科学耗材严格按照GMP标准生产,高洁净度、高安全性、医用三层外包装,可满足细胞治疗、基因治疗、抗体、疫苗等生物制药企业或其他洁净实验室对生物实验耗材有更高洁净等级的需求!主要包括一次性移液管、一次性离心管、大容量锥形离心瓶、细胞培养瓶、细胞培养板、细胞培养皿、细胞工厂、三角培养摇瓶、一次性真空式过滤器等。



产品特性

- 优选符合USP Class VI标准的医用级原材料,成分明确、性能稳定,不含任何动物源成分
- 在10万级、局部万级洁净环境下生产,确保建立科学的、严谨的无菌生产环境
- 严格按照GMP标准规范、ISO 13485、ISO 9001实施严苛的生产与质量管控
- 全流程自动化生产,最大程度实现了人机分离,确保产品高洁净度、高稳定性
- 权威第三方检测机构验证,产品可提取物、生物相容性、生物安全性等均符合相关标准
- 每款产品都有独立且易撕的符合《国家药包材标准》的三层医用洁净外包装
- 每支产品均有批号标记,便于质量精准追溯
- 无菌水平达SAL 10⁻⁶,无DNase/RNase,无热原、无内毒素,无细胞毒性



CellSafe™ 一次性移液管

目录号	容量 (mL)	刻度 (mL)	色环	包装方式	灭菌	支/袋	支/箱
CSP010005	5	1/10	蓝色	三层包装	是	10	200
CSP013010	10(拉伸)	1/10	橙色	三层包装	是	10	200
CSP010010	10	1/10	橙色	三层包装	是	10	200
CSP010025	25	2/10	红色	三层包装	是	10	150
CSP010050	50	5/10	紫色	三层包装	是	10	100

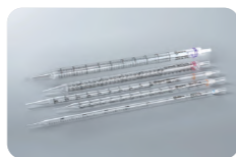

CellSafe™ 一次性离心管

目录号	容量 (mL)	管型	最大离心力 (×g)	包装方式	灭菌	支/袋	支/箱
CSP020015	15	圆锥形	12000	三层包装	是	25	500
CSP020050	50	圆锥形	12000	三层包装	是	25	500



CellSafe™ 大容量锥形离心瓶

目录号	容量 (mL)	管型	最大离心力 (×g)	包装方式	灭菌	个/袋	个/箱
CSP020250	250	圆锥形	7500	三层包装	是	6	48
CSP020500	500	圆锥形	6000	三层包装	是	6	36



CellSafe™ 细胞培养瓶

目录号	容量 (mL)	细胞培养表面积 (cm ²)	表面	包装方式	灭菌	个/袋	个/箱
CSP031250	250	75	TC处理	三层包装	是	1	40
CSP031600	600	182	TC处理	三层包装	是	1	40
CSP031225	850	225	TC处理	三层包装	是	1	24



CellSafe™ 细胞培养板

目录号	规格 (孔)	孔型	单孔建议工作容量 (mL)	包装方式	灭菌	个/袋	个/箱
CSP040006	6	平底	1.9-2.9	三层包装	是	10	100
CSP040096	96	平底	0.0075-0.2	三层包装	是	10	100



CellSafe™ 细胞培养皿

目录号	表面	直径 (mm)	高度 (mm)	建议工作容量 (mL)	包装方式	灭菌	个/袋	个/箱
CSP050150	TC处理	150	22	25-50	三层包装	是	1	120



CellSafe™ 细胞工厂

目录号	类型	表面积 (cm ²)	工作体积 (mL)	表面	包装方式	灭菌	个/袋	个/箱
CSP060005	5层	3216	650-1000	TC处理	三层包装	是	1	4
CSP060010	10层	6416	1300-2000	TC处理	三层包装	是	1	2

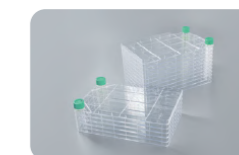

CellSafe™ 三角培养摇瓶

目录号	容量 (mL)	瓶身材质	盖类型	包装方式	灭菌	个/袋	个/箱
CSP070125	125	PC	滤膜盖	三层包装	是	1	24
CSP070250	250	PC	滤膜盖	三层包装	是	1	12
CSP070500	500	PC	滤膜盖	三层包装	是	1	12
CSP070000	1000	PC	滤膜盖	三层包装	是	1	12



CellSafe™ 一次性真空式过滤器

目录号	膜材料	孔径 (μm)	容量 (mL)	滤膜直径 (mm)	包装方式	灭菌	个/袋	个/箱
CSP080500	PES	0.22	500	Φ75	三层包装	是	1	12
CSP081500	PES	0.45	500	Φ75	三层包装	是	1	12
CSP080000	PES	0.22	1000	Φ91	三层包装	是	1	12
CSP081000	PES	0.45	1000	Φ91	三层包装	是	1	12



参考资料:

- 1、国家药典委员会《中国药典》(2020年版)
- 2、《化学药品注射剂生产所用的塑料组件系统相容性研究技术指南(试行)》202010
- 3、《免疫细胞治疗产品药学研究与评价技术指导原则(试行)》202205
- 4、《人源性干细胞产品药学研究与评价技术指导原则(征求意见稿)》202108
- 5、《体外基因修饰系统药学研究与评价技术指导原则(试行)》202205
- 6、《细胞治疗产品生产质量管理指南(试行)》202210
- 7、USP<665>, USP<87>, USP<88> Class VI

CellSafe™ 外周血分离管

外周血分离管主要用于通过密度梯度离心法从外周全血、脐血或骨髓中分离单个核细胞 (MNCs)。洁特生物CellSafe™外周血分离管,独特的内置分离支架设计,能最大程度的减少目标样品与密度梯度介质的混合,离心分层后MNCs保留在支架上方,与沉于管底的红细胞和粒细胞层隔开,收集MNCs只需直接倾倒,大大降低了实验难度,与传统操作方法相比,节约了大量实验时间,同时,产品严格按照GMP标准生产,并通过权威第三方检测,可满足对生物实验耗材有更高洁净等级要求的实验需求。

- 规格:15mL 50mL 带分离支架
- 盖类型:平盖
- 底类型:圆锥底
- 分离支架:八孔圆柱形
- 材质:管体聚丙烯 (PP),管盖高密度聚乙烯 (HDPE),分离支架共聚树脂 (MBS),均符合USP Class VI标准

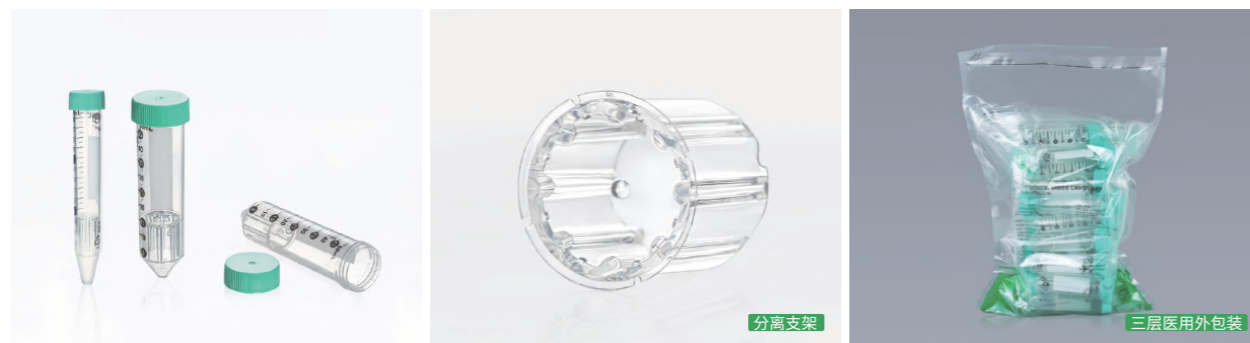

产品特性

- 内置分离支架设计,可最大程度减少样本和分离液混合,无需缓慢而费力地将样本加于密度梯度离心液面
- 操作简单,离心后直接倾倒即可,轻松收集MNCs
- 一致性高,可减少人为操作对实验结果的影响
- 节约时间,仅需15分钟即可完成外周血单个核细胞(PBMCs)分离
- 严格按照GMP标准生产,成品通过权威第三方检测,可满足对耗材洁净度有更高要求的实验需求
- 独立的三层洁净医用外包装,且最小包装均有批号标记用于质量追溯
- 辐照灭菌, SAL 10⁻⁶, 无DNase/RNase, 无热原, 无细胞毒性, 无支原体

注意事项:

- 请在常温下密封干燥避光保存CellSafe™外周血分离管,勿重复使用。
- 使用方法中的离心转速和时间适用于一般实验,各实验室可根据不同血样不同离心机种类自行调整。
- 可用于外周全血、骨髓和脐带血样本。血液在室温采集,在抗凝容器中存放不超过48小时,建议使用采血时间2小时内的样品,分离效果更佳。
- 可用生理盐水稀释样本帮助提高分离效果。建议血液样本稀释比例为1:2,骨髓样本稀释比例为1:4,可依照实验需求调整稀释比例。
- 本产品适用于处理4 - 17 mL的起始样本(样本存在个体差异,具体请参照说明书)。
- 需遵守生物安全实验室操作规程及当地对于生物危害安全的相关规定处理任何生物来源的样本。

目录号	描述	灭菌	未稀释	只/袋	只/箱
CSP021015	支架分离管,单支规格为15mL	是	0.5-4mL	25	100
CSP021050	支架分离管,单支规格为50mL	是	4-17mL	25	100



其他系列
Others

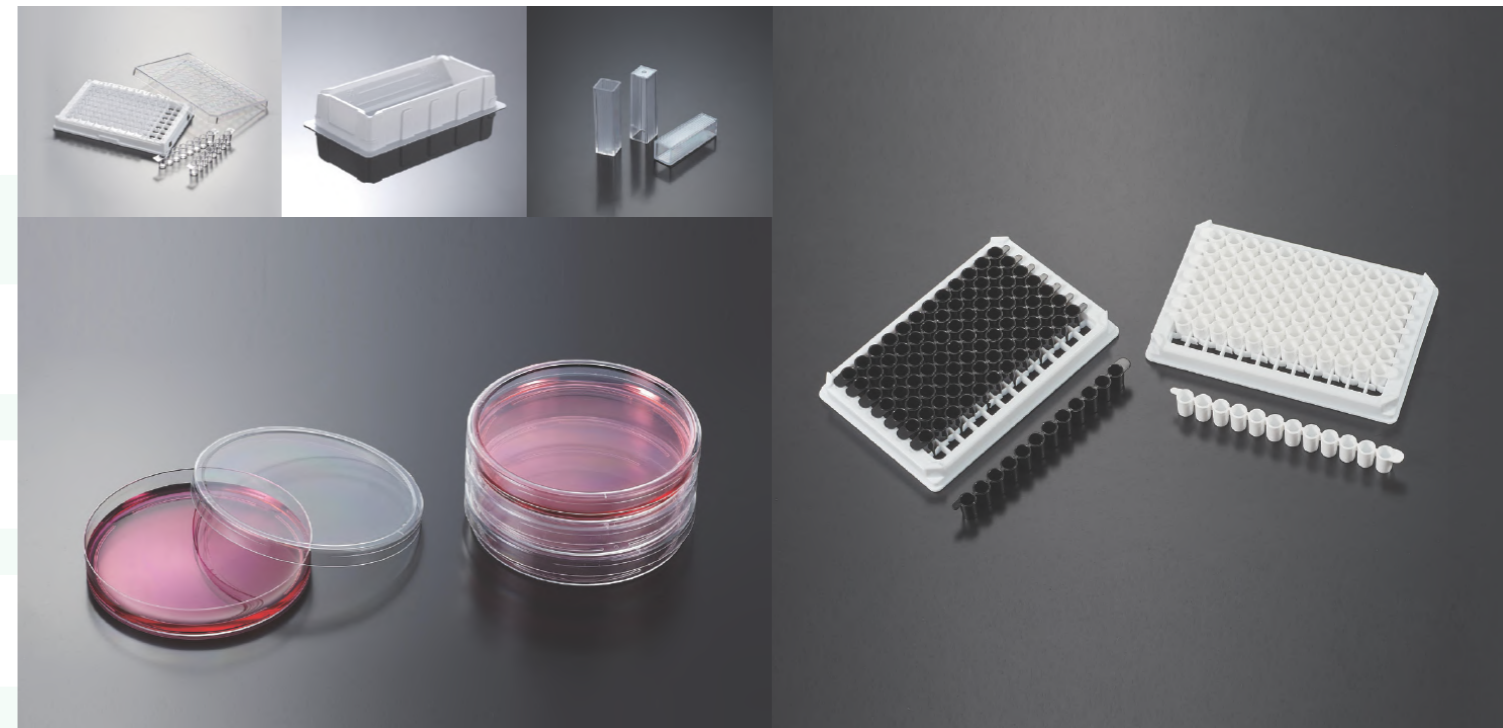

除细胞培养、液体处理和保存、过滤等生物实验室耗材外,洁特生物还能够为实验室提供更多便利的、常用的实验工具和耗材,包括比色皿、细菌培养皿、接种环、加样槽等。

酶标板

酶标板是ELISA (Enzyme Linked Immunosorbent Assay) 实验必不可少的实验工具。主要材质是聚苯乙烯 (PS), 通过疏水键、离子键等机制, 将抗原、抗体和其他生物分子吸附到板底表面。

洁特生物的酶标板采用目前国际上先进的高分子材料表面处理技术和制造生产工艺, 具有稳定的蛋白吸附能力, 可作为ELISA试验中的安全、可靠和有效的载体, 用于酶联免疫吸附试验, 适用于免疫、转基因产物鉴定, 以及医学临床诊断等场景。

- 规格: 96孔不可拆板 96孔可拆板 (配8孔条或12孔条)
- 结合力: 高结合力 中结合力
- 材质: 酶标板条聚苯乙烯 (PS), 酶标板框高抗冲击级聚苯乙烯 (HIPS), 均符合USP Class VI标准



产品特性

- 独特的表面处理工艺, 蛋白质吸附能力更强
- 2种结合力规格可选: 高结合力 (300~400ng/cm²)、中结合力 (200~300ng/cm²)
- 特别提供8孔、12孔孔条, 与酶标板配合使用, 更经济实惠
- 平底设计, 提供可拆与不可拆两种规格, 适应不同应用需求
- 孔径大小均一、厚度均匀, 保证实验准确性和可重复性
- 板体透明, CV值 < 5%, 测量更具灵敏性, 可广泛用于比色测定
- 清晰的字母数字标号, 便于不同孔内样本辨别
- 尺寸符合SBS国际标准, 适配大多数品牌酶标仪
- 辐照灭菌和非灭菌可选, 辐照灭菌, SAL 10⁻⁶
- 无DNase/RNase, 无热原



可拆板

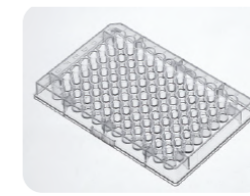

不可拆板



孔径大小均一



清晰的字母数字标号

高结合力酶标板

此种酶标板, 表面处理, 其蛋白结合能力大大增强, 可达到300~400ng IgG/cm², 主要结合的蛋白分子量 > 10kD. 使用该酶标板可提高敏感性, 并可相对减少包被蛋白的浓度和用量, 不足之处为较易产生非特异性反应。抗原或抗体包被后, 以非离子去污剂无法有效地封闭未结合蛋白的部位, 需使用蛋白作为封闭剂。

中结合力酶标板

酶标板经表面疏水键被动与蛋白结合, 适合作为分子量 > 20kD的大分子蛋白的固相载体, 其蛋白结合能力为200-300ng IgG/cm². 由于该类酶标板具有仅与大分子结合的特性, 适用于作为未纯化抗体或抗原的固相载体, 可降低潜在非特异性交叉反应, 该类板可以惰性蛋白或非离子去污剂作为封闭液。

下表列出两类酶标板的作用原理、特性

酶标板种类	透光率变异 (CV)	结合作用	样品特性	推荐用封闭剂
高结合力板 300~400ng/cm ²	<5.00%	疏水键	带正电荷的>10KD的中/大分子蛋白	含0.3%Tween 20的PBS, 0.05%Tween 20和1%BSA联用
中结合力板 200~300ng/cm ²		疏水键/离子键	>20KD的大分子蛋白	去污剂Tween 20等与蛋白如 BSA、脱脂牛奶、血清联用

酶标板条

目录号	规格	特性	描述	灭菌	个/袋	个/箱
FEP100012	12孔条	高结合力	平底, 可配96孔板框	是	40	1600
FEP100008	8孔条		平底, 可配96孔板框	是	60	2400
FEP200012	12孔条	中结合力	平底, 可配96孔板框	否	40	1600
FEP200008	8孔条		平底, 可配96孔板框	否	60	2400

酶标板

目录号	规格	特性	描述	灭菌	个/袋	个/箱
FEP100096	96孔	高结合力	平底, 不可拆卸	是	10	200
FEP111096			平底, 不可拆卸, 带盖	是	10	200
FEP101896			平底, 可拆卸, 配8孔条	是	10	200
FEP101296		平底, 可拆卸, 配12孔条	是	10	200	
FEP200096		中结合力	平底, 不可拆卸	否	10	200
FEP201896			平底, 可拆卸, 配8孔条	否	10	200
FEP201296	平底, 可拆卸, 配12孔条		否	10	200	

发光板

用PS材料制成的透明微孔板是比色测定的理想用品。然而,对荧光和化学发光试验而言,不透光微孔板则有更多优势。一般而言,进行荧光实验时,通常使用黑色发光板。不透光的黑板减少了由自发荧光造成的背景值,减少孔间的干扰,并通过减少“光散射”而提高灵敏度。对于定量测定生物发光或化学发光试验而言,不透明的白色发光板具有优势。不透明的白色发光板可反射快速或持续化学发光反应发出的光,从而提高测定的灵敏度。

- 规格:96孔可拆板(配8孔条或12孔条)
- 颜色:白色 黑色
- 材质:发光板条聚苯乙烯(PS),发光板框高抗冲击级聚苯乙烯(HIPS),均符合USP Class VI标准

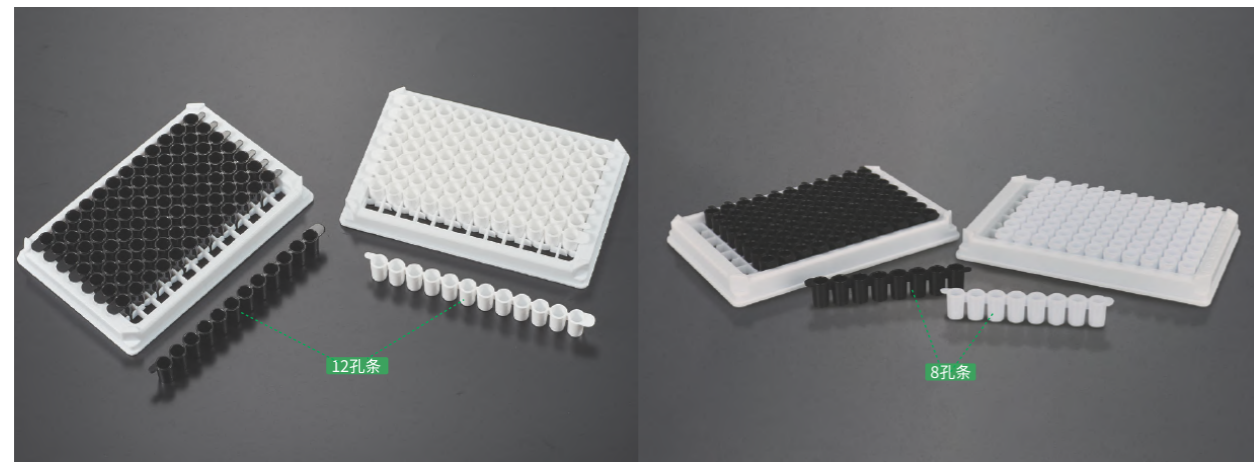

产品特性

- 白色、黑色两种颜色可选,满足不同实验需求
- 8孔条或12孔条,可按样品规格灵活选择
- 字母与数字坐标定位,方便实验操作与识别
- 兼容性好,适配绝大多数设备使用
- 易于操作,单孔操作与联排一样轻松,与常见仪器兼容
- 白色发光板,可反射化学发光反应发出的光,实现低串扰和极低背景
- 黑板减少了由自发荧光造成的背景值,减少孔间的干扰
- 无DNase/RNase、无热原

目录号	特征描述	个/盒	个/箱
LTP010296	96孔,可拆,白色,配12孔条,非灭菌	10	200
LTP010896	96孔,可拆,白色,配8孔条,非灭菌	10	200
LTP021296	96孔,可拆,黑色,配12孔条,非灭菌	10	200
LTP021896	96孔,可拆,黑色,配8孔条,非灭菌	10	200

一次性细菌培养皿

细菌培养皿是微生物实验室最基础、使用最频繁的培养工具,适用于接种和分离细菌等多种操作,可进行真菌、细菌和其他微生物的培养。洁特生物细菌培养皿采用优质PS原料制成,光学清晰度佳,便于观察菌落形态,并提供多种规格可选,可满足实验室培养和自动灌装生产线等多种应用。

- 规格:35mm 60mm 70mm 90mm 100mm 150mm
- 材质:聚苯乙烯(PS),符合USP Class VI标准



产品特性

- 优选高透PS材料,厚度均匀,皿底平坦光滑,光学清晰度佳
- 多种高度、直径、克重可选,可满足各种实验以及生产需求
- 定位环设计,利于培养皿稳定叠放
- 皿盖内侧透气设计,可在利于气体交换的同时,确保无菌环境
- 90mm不带齿环细菌培养皿,单个克重12.99g,用于平板灌装生产线时推板更流畅
- 90mm不带齿环细菌培养皿(加高型),单个克重15.05g,可随培养基分装器转盘稳定的转动
- 辐照灭菌(SAL 10⁻⁶)和非灭菌(10万级洁净车间生产)可选,无DNase/RNase,无热原

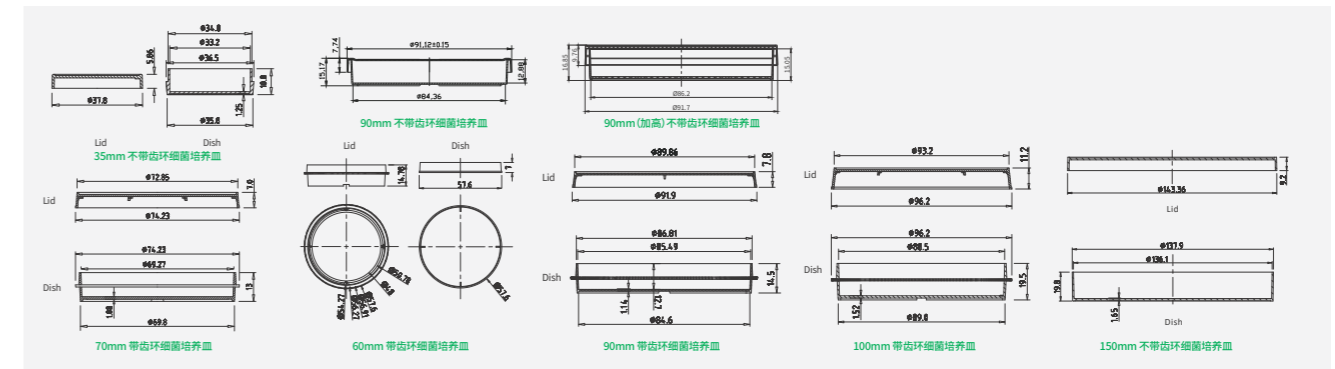

带齿环细菌培养皿

目录号	直径(mm)	高度(mm)	培养面积(cm ²)	产品单重(g)	灭菌	只/袋	只/箱
MCD000060	60	17.3	21.2	8.79	是	10	600
MCD000070	70	15.5	36.3	13.74	是	10	600
MCD000090	90	16.9	55.0	20.85	是	10	500
MCD000100	100	22.6	60.8	29.45	是	10	300

不带齿环细菌培养皿

目录号	直径(mm)	高度(mm)	培养面积(cm ²)	产品单重(g)	灭菌	只/袋	只/箱
MCD000035	35	12.6	8.5	4.11	是	10	960
MCD110090	90	15.2	55.0	12.99	是	20	500
MCD111090	90	15.2	55.0	12.99	是	10	500
MCD100090	90	15.2	55.0	12.99	否	20	500
MCD300090	90(加高)	16.9	58.3	15.05	否	20	500
MCD310090	90(加高)	16.9	58.3	15.05	是	20	500
MCD000150	150	22.7	143.0	60.76	是	1	120
MCD100150	150	22.7	143.0	60.76	是	5	100

高度指盖和皿组合高度。

一次性接种环和接种针

一次性接种环和接种针是微生物试验中常用的一种实验室工具。洁特生物一次性接种环和接种针，采用高分子材料聚丙烯(PP)制成，表面经特殊处理后具有亲水性，广泛应用在微生物检测、细胞生物学、分子生物学等众多学科领域。

- 聚丙烯(PP)/聚苯乙烯(PS)，均符合USP Class VI标准

产品特性

- 表面经特殊处理后具有亲水性
- 多种颜色以区分不同规格的接种环与接种针，白色为1.0μL的接种针，蓝色为10.0μL的接种环，满足处理样品半定量标准 ①
- 环边缘光滑，避免损伤培养基表面
- 接种针杆纤细柔软，可弯曲，能用于狭窄或特殊形状容器
- 接种环与接种针组合为双重功能 ②
- 辐照灭菌和非灭菌可选，辐照灭菌，SAL 10⁻⁶
- 辐照灭菌后无需进行火焰灭菌
- 无DNase/RNase、无热原

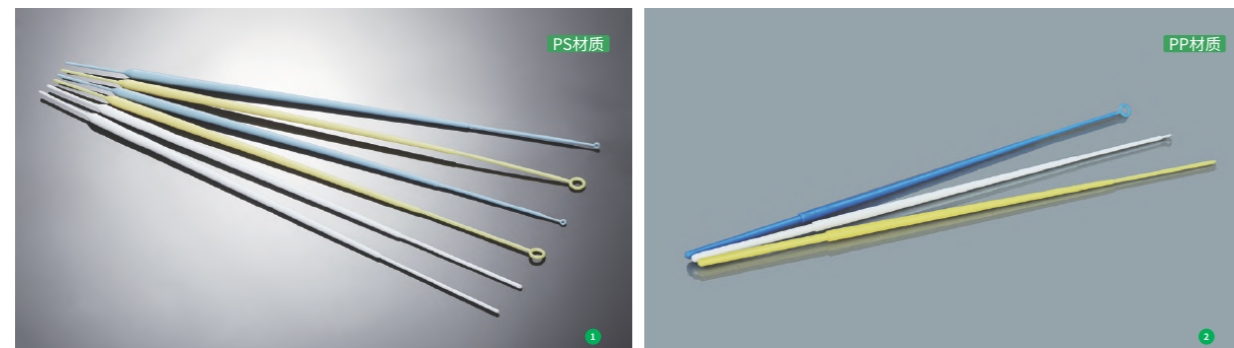

目录号	材质	描述	容量(μL)	长度(mm)	颜色	灭菌	支/袋	支/箱		
DIL101001	PS	接种环	1.0	228	蓝色	是	25	2000		
DIL112001			1.0	228	蓝色	是	1	3000		
DIL211001			1.0	228	蓝色	是	10	12000		
DIL212001			1.0	228	蓝色	是	10	2000		
DIL101010			10.0	228	黄色	是	25	2000		
DIL112010			10.0	228	黄色	是	1	3000		
DIL211010			10.0	228	黄色	是	10	12000		
DIL212010		10.0	228	黄色	是	10	2000			
DIL220001		接种针	-	228	白色	是	25	2000		
DIL222001			-	228	白色	是	1	3000		
DIL221001			-	228	白色	是	10	12000		
DIL223001			-	228	白色	是	10	2000		
DIL010001			PP	接种环	1.0	218	白色	否	20	2000
DIL011001					1.0	218	白色	是	20	2000
DIL111001	1.0				219	白色	是	1	3000	
DIL010010	10.0	220			蓝色	否	20	2000		
DIL011010	10.0	220			蓝色	是	20	2000		
DIL111010	10.0	220		蓝色	是	1	3000			
DIL020001	接种针	-		218	黄色	否	20	2000		
DIL021001		-		218	黄色	是	20	2000		
DIL121001		-		218	黄色	是	1	3000		

一次性比色皿

一次性比色皿是实验室光谱分析常用的耗材。洁特生物一次性比色皿采用透明高分子材料聚苯乙烯(PS)制成，具有良好的化学兼容性，可用于大多数极性有机溶液、弱酸和弱碱溶液的光学测定。

- 材质:聚苯乙烯(PS)，符合USP Class VI标准

产品特性

- 标准型、半微量型两种可选(光谱范围400-800nm,光程10mm) ①
- 采用优质的光学塑料制成，具有良好的化学兼容性
- 采用精密的光学加工工艺，透光面的光学性能误差≤0.3%
- 嵌壁式窗口降低了使用期间出现划痕的风险 ②
- 磨砂面设计，提供理想的标签和操作区 ③
- 半微量型比色皿带光路箭头指示，确保投射方向一致性



目录号	类型	容量(mL)	建议工作容量(mL)	光程(mm)	光窗(个)	灭菌	个/盒	个/箱
CUV010015	半微量	1.50	1-2.5	10	2	否	100	1000
CUV010045	标准型	4.50	3-4	10	2	否	100	1000

尿检管

主要用于收集、储存待检尿液。

- 规格:15ml
- 材质:聚苯乙烯(PS)，符合USP Class VI标准

产品特性

- 管体光滑透亮，刻度清晰准确
- 经过严格的泄漏测试
- 最大的RCF:1500×g
- 无DNase/RNase，无热原



目录号	容量(mL)	描述	RCF(xg)	灭菌	支/袋	支/箱
CFT418150	15	PS,密封塞盖	1500	否	1000	1000
CFT419150	15	PS,无盖	1500	否	100	1000
CFT420150	15	尿检管盖子	-	否	500	1000

一次性加样槽

加样槽主要用于移取试剂的盛装。在移液操作中,需要重复移取同样的液体,尤其是用多道移液器或移液仪器时,通过将液体盛放在加样槽以方便移液。洁特生物加样槽有PET和PS两种材料可选,具有桌面平稳可立性、残余少等特性,方便用户排枪取液操作。

- 规格:25mL 50mL 100mL
- 材质:聚对苯二甲酸乙二醇酯(PET)/聚苯乙烯(PS),符合USP Class VI标准

产品特性

- 采用优质的原材料制成,具有良好的化学稳定性
- 多种规格可选,可与多道移液器配套使用
- 表面洁净、光滑
- 内面稍微倾斜,残余少
- 辐照灭菌和非灭菌可选,辐照灭菌, SAL 10⁻⁶
- 无DNase/RNase、无热原

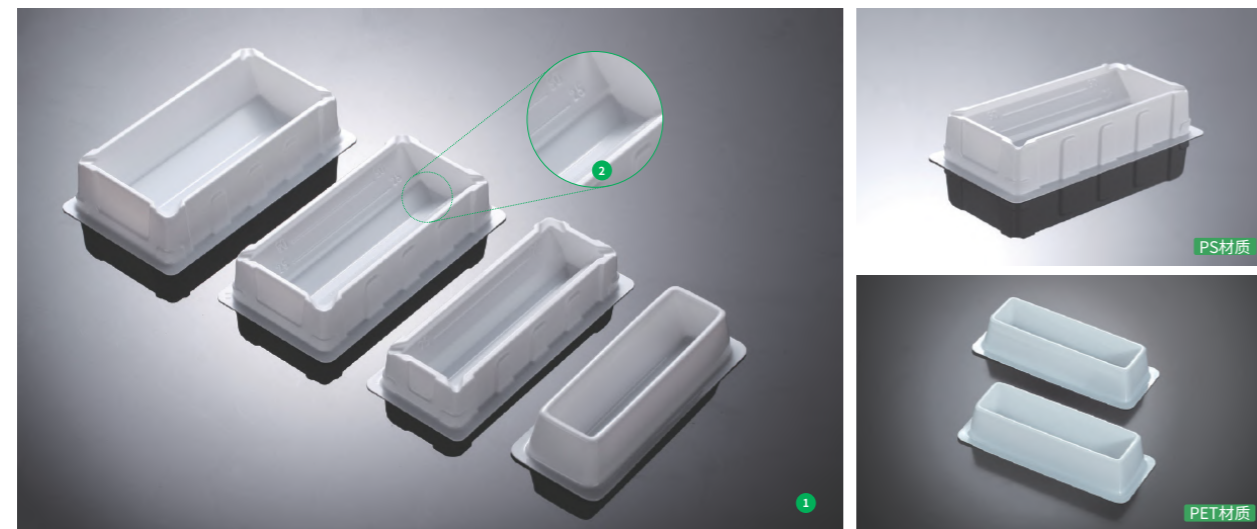

PET材质加样槽

目录号	容量(mL)	灭菌	颜色	个/袋	个/箱
LTT000050	50.0	否	白色	20	400
LTT001050	50.0	是		20	400
LTT010050	50.0	否		1	80
LTT011050	50.0	是		1	80

PS材质加样槽

目录号	容量(mL)	灭菌	颜色	个/袋	个/箱
LTT012025	25.0	是	白色	1	50
LTT052025	25.0	是		5	100
LTT002025	25.0	否		100	100
LTT012050	50.0	是		1	50
LTT052050	50.0	是		5	100
LTT002050	50.0	否		100	100
LTT012100	100.0	是		1	50
LTT052100	100.0	是		5	100
LTT002100	100.0	否		100	100

12道加样槽

12道加样槽主要用于移取试剂的盛装。在移液、连续稀释等操作中,需要重复移取液体,尤其是使用多道移液器时,通过将液体盛放在加样槽以方便移液。洁特生物12道加样槽具有桌面平稳可立性、残余少等特性,方便用户使用多道移液器快速、连续移取操作。

- 材质:聚丙烯(PP),符合USP Class VI标准



产品特性

- 采用优质的聚丙烯原料制成,透明可视、液体残留少,抗化学腐蚀能力强,适用于大多数极性有机溶液、酸性和碱性溶液的储存
- 整体为长方体结构,底部边缘加宽,具有桌面平稳可立性
- 12通道设计,每通道容积3mL,便于连续稀释或不同液体的同时移取操作
- 每个通道进行了数字编号,便于识别
- 斜壁、V型底设计,易于样品回收
- 配套有上盖,与加样槽紧密贴合,可有效减少孵育、储存过程中的蒸发和污染
- 适配大多数品牌多通道移液器
- 每个产品都有独立、易撕的PE包装袋
- 耐受温度范围:-80°C至121°C
- 辐照灭菌和非灭菌可选,辐照灭菌, SAL 10⁻⁶
- 无DNase/RNase、无热原

目录号	容量(mL)	长×宽×高(mm)	带盖	灭菌	颜色	个/袋	个/箱
LTT011012	3×12	127.6×57.7×26.4	是	是	透明	1	50
LTT001012	3×12	127.6×57.7×26.4	是	否	透明	1	50
LTT012012	3×12	127.6×57.7×26.4	是	是	透明	1	240
LTT002012	3×12	127.6×57.7×26.4	是	否	透明	1	240

一次性使用手套

一次性乳胶检查手套

一次性乳胶检查手套广泛用于生物学、医学等各类实验操作及检查操作，保护佩戴者手部健康的同时，可有效保护佩戴者手部健康，同时也可避免因接触造成手部污染。

- 规格: XS S M L
- 材质: 乳胶



产品特性

- 一次性乳胶检查手套，无粉
- 卓越的涂层技术，涂层不易脱落，阻隔致敏因子，降低敏感性，增强穿戴的舒适性
- 天然乳胶、集高防护与灵活性于一身
- 拉伸强度高，不易破，降低手套损耗

目录号	产品描述	颜色	灭菌	码数	克重	只/盒	只/箱
GVL100101	乳胶, 无粉, 涂层技术, 全麻工艺	白色	否	L	5.8	100	1000
GVM100102	乳胶, 无粉, 涂层技术, 全麻工艺	白色	否	M	5.8	100	1000
GVS100103	乳胶, 无粉, 涂层技术, 全麻工艺	白色	否	S	5.8	100	1000
GVS100104	乳胶, 无粉, 涂层技术, 全麻工艺	白色	否	XS	5.8	100	1000
GVL110101	乳胶, 无粉, 涂层技术, 全麻工艺	淡黄色	是	L	5.8	100	1000
GVM110102	乳胶, 无粉, 涂层技术, 全麻工艺	淡黄色	是	M	5.8	100	1000
GVS110103	乳胶, 无粉, 涂层技术, 全麻工艺	淡黄色	是	S	5.8	100	1000
GVS110104	乳胶, 无粉, 涂层技术, 全麻工艺	淡黄色	是	XS	5.8	100	1000

一次性丁腈橡胶检查手套

一次性丁腈橡胶检查手套广泛用于生物学、医学等各类实验操作及检查操作。丁腈橡胶手套对手部皮肤的贴附强，操作更加灵活，手套不易引起过敏，是各类实验及精细检查操作的首选。

- 规格: XS S M L
- 材质: 丁腈橡胶



产品特性

- 一次性丁腈橡胶检查手套，无粉、非灭菌
- 轻薄、抗过敏，不含可能引起过敏的乳胶蛋白
- 防护性强，耐酸、耐碱、耐油污、耐化学腐蚀
- 坚韧度高，抗拉伸性，抗穿刺性好
- 轻薄灵活，提升双手触感，经济实用

目录号	产品描述	颜色	码数	克重	只/盒	只/箱
GVL200101	丁腈, 无粉, 橡胶, 指尖麻面	蓝色	L	3.5	100	1000
GVM200102	丁腈, 无粉, 橡胶, 指尖麻面	蓝色	M	3.5	100	1000
GVS200103	丁腈, 无粉, 橡胶, 指尖麻面	蓝色	S	3.5	100	1000
GVS200104	丁腈, 无粉, 橡胶, 指尖麻面	蓝色	XS	3.5	100	1000



大规模细胞培养系列

Large-scale cell culture series



近几十年以来，随着生命科技不断创新和快速发展，人类生命医药科学对生物制品依赖性逐渐增强，传统的通过生物化学技术从动物组织提取生物制品的方法已无法满足市场的需求，目前通过从动物组织中提取细胞在体外大规模培养用以表达单克隆抗体、特定的蛋白、干扰素及病毒疫苗、细胞治疗制品等已成为普遍的技术。

洁特生物秉持创新精神，着力强化核心技术的研发，开发了一系列大规模细胞培养生物技术研发工具，如细胞工厂、多层细胞培养瓶、大容量三角培养摇瓶等，可以帮助您节省大规模细胞培养所需的时间、空间和人力，还可以最大程度地降低污染风险。产品全部都由符合USP Class VI标准的高品质原材料制成，在10万级的洁净车间中生产，并严格按照ISO 9001和ISO 13485国际质量管理体系标准执行，产品均经过细胞株测试以及严格的质量验证，性能稳定、无DNase/RNase、无热原、无细胞毒性，同时可以提供第三方生物安全性、相容性检测报告，以满足您对大规模细胞培养的高品质需求。

CellFac® 细胞工厂

CellFac® 细胞工厂由医用级高分子材料聚苯乙烯(PS)制成,培养器结构已申请国家专利(专利号: ZL201220167380.4、ZL201220167162.0),因其具有细胞生长表面积大,细胞生长密度高,单次培养收获细胞数量多,节省因反复多次培养需花费的大量材料、人工及时间,同时可避免在加液、接种及细胞收获操作过程发生污染等特点,它已被广泛用于大规模细胞培养以及各种生物制品的生产(如疫苗、单克隆抗体、病毒包装等),适用于科学研究、实验室规模生产及小/中式工业生产等。

CellFac® 细胞工厂在专用10万级洁净车间生产,严格按照GMP标准进行生产质量管理,同时采用安全成熟的生产工艺,确保每个工序都经过严格的验证,成品经第三方检测机构检测表明,可提取物、生物相容性、生物安全性等均符合《中国药典》、ISO、USP等系列标准,无菌水平达SAL 10⁻⁶,无致敏性、无溶血、无热原、无细胞毒性。

- 规格:1层 2层 5层 10层 20层 40层
- 瓶盖:密封盖 滤膜盖
- 表面:未处理表面 TC处理表面
- 材质:瓶体聚苯乙烯(PS),瓶盖高密度聚乙烯(HDPE), CelliATTACH® 超亲水处理表面 滤膜聚四氟乙烯(PTFE),均符合USP Class VI标准



产品特性

- 采用医用级高分子材料制成,在专用洁净车间严格按照GMP标准生产
- 适合悬浮细胞或贴壁细胞一次性线性放大培养,多规格可选,满足不同实验需求
- 成熟的超声波焊接工艺,机械强度高,无任何添加成分,极大减少不明溶出物及焊接颗粒物的产生
- 均一、稳定的表面处理工艺,能为细胞的高产量培养提供最佳的培养环境
- 0.22 μm 疏水透气滤膜盖,利于气体持续交换,同时确保无菌
- 培养器内部均为大通道,液体平衡更快,同时有效减少气泡产生
- 提供各种便利的附件,如密封盖、透气盖、转接头等,操作更加便利,同时节省成本
- 独立无菌包装,每个瓶底及包装袋均有产品批号,便于质量追溯
- 成品经权威第三方测试,具有良好的生物相容性及生物安全性
- 辐照灭菌, SAL 10⁻⁶
- 无DNase/RNase,无热原、无细胞毒性

细胞工厂(嵌入式)

目录号	层数	表面积 (cm ²)	工作体积 (mL)	尺寸(mm)			表面	盖	灭菌	个/袋	个/箱
				长	宽	高(含盖)					
UCF050001	1	642	130-200	336	207	60	未处理	0.22μmPTFE滤膜盖(每箱额外赠送2个密封盖)	是	1	8
UCF050002	2	1284	260-400	336	207	77			是	1	6
UCF050005	5	3210	650-1000	336	207	128			是	1	4
UCF050010	10	6420	1300-2000	336	207	213			是	1	2
UCF050020	20	12840	2600-4000	336	207	384			是	1	2
UCF250040	40	25680	5200-8000	336	207	725			是	1	1
UCF051001	1	642	130-200	336	207	60	TC处理		是	1	8
UCF051002	2	1284	260-400	336	207	77			是	1	6
UCF051005	5	3210	650-1000	336	207	128			是	1	4
UCF051010	10	6420	1300-2000	336	207	213			是	1	2
UCF051020	20	12840	2600-4000	336	207	384			是	1	2
UCF251040	40	25680	5200-8000	336	207	725			是	1	1

细胞工厂(一体式)

目录号	层数	表面积 (cm ²)	工作体积 (mL)	尺寸(mm)			表面	盖	灭菌	个/袋	个/箱	
				长	宽	高(含盖)						
UCF010001	1	656	130-200	335	205	48	未处理	0.22μmPTFE滤膜盖(每箱额外赠送2个0.22μmPTFE滤膜盖)	是	1	8	
UCF010002	2	1296	260-400	335	205	65			是	1	6	
UCF010005	5	3216	650-1000	335	205	116			是	1	4	
UCF010010	10	6416	1300-2000	335	205	200			是	1	2	
UCF011001	1	656	130-200	335	205	48			TC处理	是	1	8
UCF011002	2	1296	260-400	335	205	65				是	1	6
UCF011005	5	3216	650-1000	335	205	116	是	1		4		
UCF011010	10	6416	1300-2000	335	205	200	是	1		2		

Jet CellFac® 细胞工厂操作流程



1 拧开盖子,将准备好的培养基缓慢倒入 CellFac®细胞工厂



2 将CellFac®细胞工厂朝有进液口的一面缓慢侧放,使液面平衡



3 将CellFac®细胞工厂缓慢翻转90度,带有进液口的一面在上,静置后培养基会平均分配到每一层

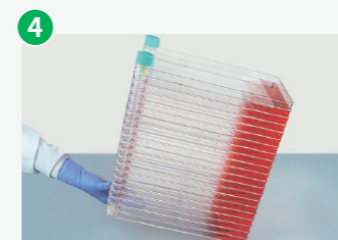

4 手握住进液口的一面,缓慢将CellFac®细胞工厂倾斜放倒,变为水平放置,放入细胞培养箱中孵育培养



5 细胞培养过程中,保持水平放置

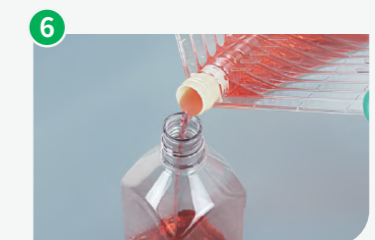

6 培养完成,松开盖子,将培养基小心地倒入收集瓶中,收集细胞

Jet CellFac® 细胞工厂配件



滤膜盖子

目录号	产品描述
UCF412002	荧光绿, 灭菌, 10个/包, 10个/箱



密封盖子

目录号	产品描述
UCF411002	荧光绿, 灭菌, 10个/包, 10个/箱



大孔转换盖

目录号	产品描述
UCF413002	接内径3/8英寸(9.5mm)的软管, 荧光绿, 灭菌, 1个/包, 10个/箱



小孔转换盖

目录号	产品描述
UCF414002	大口转小口, 荧光绿, 灭菌, 1个/包, 10个/箱



软管夹

目录号	产品描述
UCF418001	可夹外径为12-18cm的软管



转接头

目录号	产品描述
UCF415001	可接#17软管与30mm过滤器连接



软管

目录号	产品描述
UCF419001	内径3/8英寸(9.5mm) 外径1/2英寸(12.7mm)



软管

目录号	产品描述
UCF421001	#17软管



滤器组合盖

目录号	产品描述
UCF416001	30mm, PTFE, 0.22μm过滤器, #17软管, 小口转换盖, 1套/包, 1包/箱



滤器组合盖

目录号	产品描述
UCF417001	50mm, PTFE, 0.22μm过滤器 内径3/8英寸(9.5mm)的软管, 大口转换盖, 1套/包, 1包/箱



针头过滤器

目录号	产品描述
PTF205030	30mm, PTFE聚四氟乙烯膜, 白色包边, 灭菌



针头过滤器

目录号	产品描述
PTF225050	PTFE, 0.22μm, 50mm, 本色, 不灭菌, 两头梯式倒钩, 入口印膜的参数, 出口印批号, (单个包装1个/袋, 150个/箱)

三角培养摇瓶

三角培养摇瓶适用于工业微生物菌种筛选、大规模发酵试验、种子培养等, 是细胞悬浮培养和培养物收集的理想选择, 同时也可用于培养基配制、混合及储存等, 相对于培养瓶、皿、转瓶等, 更加经济实惠。

- ◎ 规格: 125mL 250mL 500mL 1000mL
- ◎ 类型: 平底 带挡板
- ◎ 盖类型: 密封盖 滤膜盖
- ◎ 材质: 瓶体聚碳酸酯(PC) / 环己二醇(共聚聚酯)(PETG), 瓶盖高密度聚乙烯(HDPE), 滤膜聚四氟乙烯(PTFE), 均符合USP Class VI标准



产品特性

- ◎ 平底三角培养摇瓶, 能稳定置于摇床, 可有效控制泡沫量产生
- ◎ 挡板可以提高细胞与空气接触, 增加气体交换效率, 溶氧更充分
- ◎ 经过严格的密封性、跌落、平整度等系列测试, 保证产品质量
- ◎ 瓶身均匀、透明, 刻度清晰、准确, 便于观察容量
- ◎ 0.22 μm PTFE疏水透气滤膜盖, 利于气体交换的同时确保无菌
- ◎ PC材质摇瓶可在121°C, 15 psi下高压灭菌20分钟1次(不建议反复高压灭菌, 透气盖不可高压灭菌)

- ◎ 加长瓶颈, 便于拿取, 瓶口处有导液槽, 防挂液, 易于倾倒
- ◎ PETG材质摇瓶高温高压灭菌时会内陷损毁, 可减少生物危害残留物体积
- ◎ 100%经过严格的在线气密性测试, 确保无泄漏
- ◎ 单个独立包装, 包装袋均有产品批号, 便于质量追溯
- ◎ 成品经权威第三方测试, 具有良好的生物相容性及生物安全性
- ◎ 辐照灭菌, SAL 10⁻⁶, 无DNase/RNase, 无热原, 无细胞毒性

平底三角培养摇瓶

目录号	规格 (mL)	瓶身材质	盖类型	灭菌	个/袋	个/箱
TAB101125	125	PETG	密封盖	是	1	24
TAB102125	125	PETG	滤膜盖	是	1	24
TAB101250	250	PETG	密封盖	是	1	12
TAB102250	250	PETG	滤膜盖	是	1	12
TAB101500	500	PETG	密封盖	是	1	12
TAB102500	500	PETG	滤膜盖	是	1	12
TAB101000	1000	PETG	密封盖	是	1	24
TAB102000	1000	PETG	滤膜盖	是	1	24
TAB001125	125	PC	密封盖	是	1	24
TAB002125	125	PC	滤膜盖	是	1	24
TAB001250	250	PC	密封盖	是	1	12
TAB002250	250	PC	滤膜盖	是	1	12
TAB001500	500	PC	密封盖	是	1	12
TAB002500	500	PC	滤膜盖	是	1	12
TAB001000	1000	PC	密封盖	是	1	24
TAB002000	1000	PC	滤膜盖	是	1	24

带挡板三角培养摇瓶

目录号	规格 (mL)	瓶身材质	盖类型	灭菌	个/袋	个/箱
TAB111125	125	PETG	密封盖	是	1	24
TAB112125	125	PETG	滤膜盖	是	1	24
TAB112250	250	PETG	密封盖	是	1	12
TAB112250	250	PETG	滤膜盖	是	1	12
TAB111500	500	PETG	密封盖	是	1	12
TAB112500	500	PETG	滤膜盖	是	1	12
TAB111000	1000	PETG	密封盖	是	1	24
TAB112000	1000	PETG	滤膜盖	是	1	24
TAB011125	125	PC	密封盖	是	1	24
TAB012125	125	PC	滤膜盖	是	1	24
TAB011250	250	PC	密封盖	是	1	12
TAB012250	250	PC	滤膜盖	是	1	12
TAB011500	500	PC	密封盖	是	1	12
TAB012500	500	PC	滤膜盖	是	1	12
TAB011000	1000	PC	密封盖	是	1	24
TAB012000	1000	PC	滤膜盖	是	1	24

大容量三角培养摇瓶

大容量三角摇瓶主要用于悬浮细胞、细菌等大规模扩增培养,也可用于培养基配制、储存及液体转移等。因其能大幅提高培养效率,已被广泛用于细胞生物学、微生物学等领域。

- 规格:2L 3L 5L 5L(带把手)
- 盖类型:密封盖 滤膜盖
- 材质:瓶体聚碳酸酯(PC),瓶盖高密度聚乙烯(HDPE),滤膜聚四氟乙烯(PTFE),均符合USP Class VI标准



产品特性

- 瓶身采用聚碳酸酯(PC)材质制成,透明度高,抗冲击力强,耐高温121°C
- 注塑刻度,刻度线清晰、准确,便于观察容量
- 瓶颈处圆弧设计及磨砂工艺处理,轻松抓握;瓶口防挂液设计,易于倾倒
- 5L摇瓶独特引流瓶颈设计,防止倾倒时液体飞溅
- 5L摇瓶可选带把手款,便于拿取
- 瓶底四周平整,能稳定置于摇床,可有效控制泡沫量产生
- 0.22 μm PTFE疏水透气大滤膜盖,利于气体持续交换,同时确保无菌,防止泄漏
- 经过严格的密封性、跌落、平整度等系列测试,保证产品质量
- 独立包装,每个包装袋均有产品批号,便于质量追溯
- 成品经权威第三方测试,具有良好的生物相容性及生物安全性
- 辐照灭菌, SAL 10⁻⁶, 无DNase/RNase, 无热原, 无细胞毒性

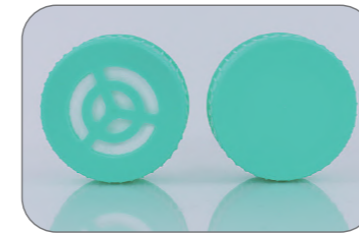

滤膜盖 / 密封盖

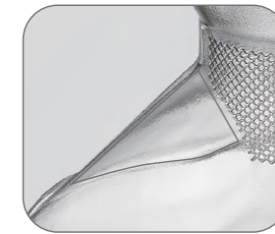

5L摇瓶独特引流瓶颈设计



5L摇瓶带把手



瓶颈处圆弧设计及磨砂工艺

⚠ 注意事项

- 推荐工作体积: 3L摇瓶建议为额定体积的30%-40%; 5L摇瓶建议为额定体积的50%-60%。
- 可在121°C, 15psi下高压灭菌20分钟1次; 不建议反复进行高压灭菌; 滤膜盖不可高压灭菌。

目录号	规格	瓶身材质	盖类型	灭菌	个/袋	个/箱
TAB001002	2L	PC	密封盖	是	1	6
TAB002002	2L	PC	滤膜盖	是	1	6
TAB001003	3L	PC	密封盖	是	1	4
TAB002003	3L	PC	滤膜盖	是	1	4
TAB001005	5L	PC	密封盖	是	1	4
TAB002005	5L	PC	滤膜盖	是	1	4
TAB502005	5L(带把手)	PC	滤膜盖	是	1	4

多层细胞培养瓶

多层细胞培养瓶有3层和5层两种规格,分别提供525 cm²或875 cm²的细胞生长表面积,相当于T-175培养瓶表面积的3或5倍,更高容量的设计能帮助您更快、更方便、更轻松的培养细胞,使细胞培养工作更为高效。

- 规格:3层 5层
- 瓶盖:密封盖 滤膜盖
- 表面: TC处理 CellATTACH® 超亲水处理
- 材质:瓶体聚苯乙烯(PS),瓶盖高密度聚乙烯(HDPE),滤膜聚四氟乙烯(PTFE),均符合USP Class VI标准



密封盖 滤膜盖

3层

5层

产品特性

- 培养基可以均匀分布到每一层，一致的培养环境以保障细胞的均匀生长
- 每层表面处理均一、稳定，有效保障规模化的细胞培养
- 可直接在瓶内进行细胞和试剂的混匀操作，层与层之间无泄漏或溅洒，可有效节省时间、降低污染风险
- 适合10mL血清移液管直接在瓶内进行液体吸取/补充或收获细胞
- 每个多层瓶均印有批号，便于质量追溯
- 成品经权威第三方测试，具有良好的生物相容性及生物安全性
- 辐照灭菌，SAL10⁻⁶，无DNase/RNase，无热原，无细胞毒性

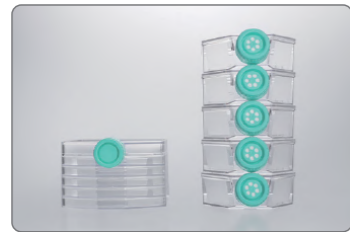

占地面积相同，提供更大的培养空间

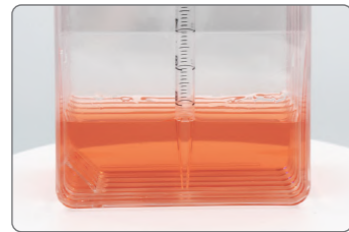

允许10mL移液管直接在瓶内进行液体吸取或收取细胞

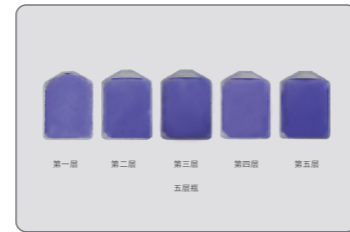

结晶紫染色，细胞在每一层均匀生长

目录号	层数	表面	培养面积 (cm ²)	盖类型	尺寸 (mm)				灭菌	个/袋	个/箱
					长	宽	高	瓶口内径			
TCF011525	3	TC处理	525	密封盖	196.7	127.2	55.6	26	是	2	12
TCF012525	3		525	滤膜盖	196.7	127.2	55.6	26	是	2	12
TCF011875	5		875	密封盖	196.7	127.2	80.2	26	是	1	8
TCF012875	5		875	滤膜盖	196.7	127.2	80.2	26	是	1	8
CAF011525	3		CellATTCH® 超亲水处理	525	密封盖	196.7	127.2	55.6	26	是	2
CAF012525	3	525		滤膜盖	196.7	127.2	55.6	26	是	2	12
CAF011875	5	875		密封盖	196.7	127.2	80.2	26	是	1	8
CAF012875	5	875		滤膜盖	196.7	127.2	80.2	26	是	1	8

细胞培养转瓶

细胞培养转瓶是一种可同时满足试验和产业化生产中对细胞和组织大规模生产要求的高质量耗材，主要应用于实验室细胞研究和工业生产生物制品，包括重组蛋白、单克隆抗体、病毒疫苗、细胞的分泌等。

- 规格:1000mL 2000mL 5000mL
- 盖类型:密封盖 滤膜盖
- 表面:未处理表面 TC处理表面
- 材质:瓶体聚苯乙烯(PS),瓶盖高密度聚乙烯(HDPE),滤膜聚四氟乙烯(PTFE),均符合USP Class VI标准



产品特性

- 盖子采用粗条纹设计，符合人体工程学，易于旋入和旋出
- 丝印的容量刻度线，便于更准确地操作
- 适合自动化，匹配常规的滚瓶仪器
- 相同体积下，褶皱表面可提供更大的培养表面积
- 一体成形，100%经过严格的在线气密性测试
- 每个包装袋均有产品批号，便于质量追溯
- 成品经权威第三方测试，具有良好的生物相容性及生物安全性
- 辐照灭菌，SAL 10⁻⁶
- 无DNase/RNase，无热原、无细胞毒性

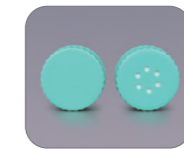

密封盖 / 滤膜盖



盖子粗条纹设计



丝印的容量刻度线

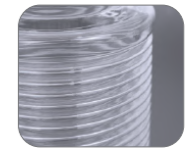

波纹表面转瓶

细胞培养转瓶，悬浮培养，未处理

目录号	规格 (mL)	工作容量 (mL)	盖类型	灭菌	个/袋	个/箱
TCB001001	1000	100-150	密封盖	是	1	24
TCB002001	1000	100-150	滤膜盖	是	1	24
TCB001002	2000	180-260	密封盖	是	1	12
TCB002002	2000	180-260	滤膜盖	是	1	12
TCB001102	2000	180-260	易旋密封盖	是	1	12
TCB002102	2000	180-260	易旋滤膜盖	是	1	12
TCB001005	5000	340-510	密封盖	是	1	12
TCB002005	5000	340-510	滤膜盖	是	1	12

细胞培养转瓶，贴壁培养，TC处理

目录号	规格 (mL)	表面积 (cm ²)	工作容量 (mL)	盖类型	灭菌	个/袋	个/箱
TCB011001	1000	490	100-150	密封盖	是	1	24
TCB012001	1000	490	100-150	滤膜盖	是	1	24
TCB011002	2000	850	180-260	密封盖	是	1	12
TCB012002	2000	850	180-260	滤膜盖	是	1	12
TCB011102	2000	850	180-260	易旋密封盖	是	1	12
TCB012102	2000	850	180-260	易旋滤膜盖	是	1	12
TCB011005	5000	1700	340-510	密封盖	是	1	12
TCB012005	5000	1700	340-510	滤膜盖	是	1	12

细胞培养波纹转瓶，悬浮培养，未处理

目录号	规格 (mL)	工作容量 (mL)	盖类型	灭菌	个/袋	个/箱
TCB021002	2000	300-400	密封盖	是	1	12
TCB022002	2000	300-400	滤膜盖	是	1	12
TCB021005	5000	340-510	密封盖	是	1	12
TCB022005	5000	340-510	滤膜盖	是	1	12

细胞培养波纹转瓶，贴壁培养，TC处理

目录号	规格 (mL)	表面积 (cm ²)	工作容量 (mL)	盖类型	灭菌	个/袋	个/箱
TCB031102	2000	1900	300-400	易旋密封盖	是	1	12
TCB032102	2000	1900	300-400	易旋滤膜盖	是	1	12
TCB031002	2000	1900	300-400	密封盖	是	1	12
TCB032002	2000	1900	300-400	滤膜盖	是	1	12
TCB031005	5000	4250	850-1300	密封盖	是	1	12
TCB032005	5000	4250	850-1300	滤膜盖	是	1	12

工艺料液储存和转移系列

Storage and Transfer of Bioprocessing Fluid



我国生物药行业已进入高速发展阶段,生物药审批政策逐渐与国际接轨,政策法规和指导原则也在加速配套,包括功能适用性研究、生物安全性研究以及药品与包装材料的相容性研究等,对药品以及药品生产相关的耗材质量要求会越来越严格。生物药产品包括抗体、疫苗、血液制品、细胞治疗、重组蛋白等,这些生物药都离不开大规模生产,在实验室研究到生物制药工艺大规模生产放大过程中,常常需要对各种培养容器里的液体进行转移,如补液、取样、接种等,还需要对培养过程中的中间产物及终产物进行收集、纯化、灌装等,期间涉及大量工艺料液储存和转移的需求。传统的开放式移液操作对研究和生产人员来说存在操作麻烦、费时等弊端,且存在污染风险;而密闭式的不锈钢管路和容器则存在原位清洗难度大、工艺灵活度低等弊端。于是,全程密闭的一次性液体储存和转移系统成为当下生物制药企业的首选。

洁特生物潜心研发,推出一系列工艺料液储存和转移产品,包括一次性使用2D储液袋、摇瓶密闭系统等,均选用医用级高标准原料制成,成品通过权威第三方机构生物安全性、可提取物研究、不溶性微粒等多项严格测试,可为生物制药企业的用户提供安全、可靠的一次性使用工艺料液储存和转移产品。

一次性使用2D储液袋

储液袋是生物工艺过程中液体制备、储存与运输至关重要的耗材。洁特生物一次性使用2D储液袋精选优质原材,保证了储液袋极低的气体透过性,具有优秀的物理强度、化学兼容性及生物相容性,使其可将各种生物制药工艺料液安全、高效地储存和转运。

洁特生物一次性使用2D储液袋严格按照ISO 13485、ISO 9001要求实施严苛的生产及质量检测管控,并遵循GMP相关要求,确保产品质量稳定可靠。可根据需求灵活制定尺寸及管路,适用于各种工艺。

- 规格:500mL双通路 2L三通路 3L三通路 10L三通路 20L三通路 50L三通路
- 膜材:进口膜材 国产膜材
- 材质:袋体多层共挤膜,管路热塑管(TPE),管袋接口聚碳酸酯(PC),鲁尔接头聚丙烯(PP)/MPC接头聚碳酸酯(PC),均符合USP Class VI标准

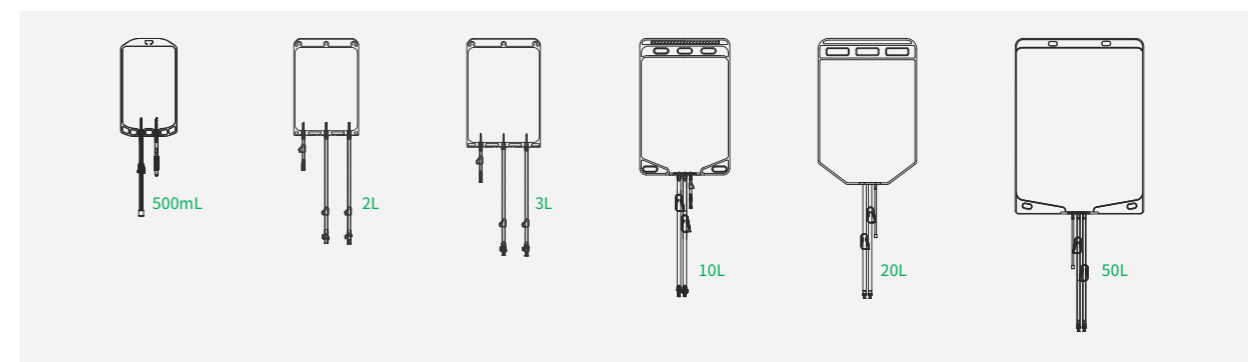

产品特性

- 具备良好的物理强度和化学兼容性,可适用于生物制药工艺中各类料液
- 袋体具有高透明度,有利于辅助性工艺判断
- 可适配市面上各种主流转运工具
- 成品经权威第三方测试,具备良好的生物相容性及生物安全性
- 可根据需求灵活制定尺寸及管路,适用于各种工艺
- 使用温度:-80°C~60°C
- 辐照灭菌, SAL 10⁻⁶, 无DNase/RNase, 无热原, 无人源DNA

目录号	容量	膜材	进液管	出液管	取样管	灭菌	个/袋	个/箱
CSP090500	500 mL	进口	26cmTPE热塑管ID1/4"×OD3/8", 鲁尔公接头+母鲁尔堵头	4.5cmTPE热塑管ID1/4"×OD3/8", 针刺取样口+硅胶套		是	5	25
CSP091500	500 mL	国产				是	5	25
CSP090102	2 L	进口	50cmTPE热塑管 ID3/8"×OD5/8", MPC公接头+母堵头	50cmTPE热塑管 ID3/8"×OD5/8", MPC公接头+母堵头	10cmTPE热塑管 ID1/4"×OD3/8", 母鲁尔单向取样口	是	1	20
CSP091102	2 L	国产				是	1	20
CSP090003	3 L	进口				是	1	20
CSP091003	3 L	国产				是	1	20
CSP090001	10 L	进口				是	1	5
CSP091001	10 L	国产				是	1	5
CSP090002	20 L	进口				是	1	5
CSP091002	20 L	国产				是	1	5
CSP090005	50 L	进口				是	1	5
CSP091005	50 L	国产				是	1	5

如需其他尺寸及管路,请联系我们提供专属定制服务。

摇瓶密闭系统

在生物制品的工业生产中,降低液体转移、取样等过程潜在的污染风险至关重要,三角培养摇瓶搭配无菌转移盖及管路系统,即可避免开放式操作带来的污染问题。



洁特生物推出的大容量三角培养摇瓶密闭转移系统,优选符合USP Class VI标准的原料,在GMP标准洁净车间制成,并经过可提取物研究、生物安全性等一系列严格测试,可与洁特生物2L/3L/5L大容量三角培养摇瓶搭配用于细胞治疗、基因治疗、抗体和疫苗等生物药的研发生产等对耗材有高洁净等级需求的场景,可最大程度降低污染风险,轻松实现液体无菌安全转移!

- ◎ 匹配摇瓶规格:2L、3L、5L
- ◎ 管路接头类型:MPC接头、MLL接头
- ◎ 材质:瓶盖(PE),内管(PTFE),外管(TPE),MLL接头(PP)/MPC接头(PC),过滤器外壳(PP),过滤器滤膜(PTFE)



产品特性

- ◎ 密闭转移可有效降低液体转移过程中的污染风险
- ◎ 三层医用外包装满足GMP生产过程中对洁净度的更高需求
- ◎ 瓶盖采用注塑一体式连接,降低泄露、残留的风险
- ◎ 内侧管路可伸至瓶底,液体转移无残留
- ◎ 管路长度与内外径尺寸可根据需求进行定制
- ◎ 成品经权威第三方测试,具有良好的生物相容性及生物安全性
- ◎ Male MPC接头、MLL接头可选,满足不同类型管道连接需求
- ◎ 5L三角培养摇瓶密闭转移系统提供三通口可选,可进行无菌取样
- ◎ 辐照灭菌, SAL 10⁻⁶
- ◎ 无DNase/RNase,无内毒素、无细胞毒性

目录号	产品名称	管(内外径尺寸)	管路接口	滤膜	液体管道长度(cm)	灭菌	个/箱
TAB300002	2L培养摇瓶无菌转移盖	热塑管,管径:1/4"ID, 3/8"OD	Male MPC	PTFE, 0.22μm	120	是	6
TAB310002	2L培养摇瓶无菌转移盖	热塑管,管径:1/8"ID, 1/4"OD	MLL	PTFE, 0.22μm	120	是	6
TAB300003	3L培养摇瓶无菌转移盖	热塑管,管径:1/4"ID, 3/8"OD	Male MPC	PTFE, 0.22μm	120	是	6
TAB310003	3L培养摇瓶无菌转移盖	热塑管,管径:1/8"ID, 1/4"OD	MLL	PTFE, 0.22μm	120	是	6
TAB300005	5L培养摇瓶无菌转移盖	热塑管,管径:1/4"ID, 3/8"OD	Male MPC 带无菌取样口	PTFE, 0.22μm	100	是	6
TAB320005	5L培养摇瓶无菌转移盖	热塑管,管径:1/4"ID, 3/8"OD	Male MPC	PTFE, 0.22μm	100	是	6

MLL:公鲁尔接头带堵头;Male MPC:公MPC接头带堵头



— 股票代码:688026 —

IVF 系列 辅助生殖专用耗材(医疗器械)



体外受精(In Vitro Fertilization)是指将精子和卵子取出体外,在体外人工控制的环境中完成受精过程。体外培养的早期胚胎可以植入人体内,孕育成新生命。

IVF技术方面会涉及到很多细节,整个过程需要投入的时间、精力、财力非常高,IVF过程中使用的耗材选择是非常重要的环节,有严格的产品质量要求,而其中,辅助生殖用培养器皿已被国家食品药品监督管理局明确划归II类医疗器械管理。

洁特生物IVF系列产品,旨在为复杂的IVF和其他辅助生殖应用提供安全可靠的产品,通过权威第三方生物相容性、体外鼠胚实验和人精子存活试验等严格测试,可确保人类生殖细胞以及胚胎在体外环境下制备、储存、操作、培养以及转移等复杂的过程中保持活力。产品全部严格按照ISO13485要求实施严苛的生产及质量检测管控,并遵循GMP相关要求,确保产品质量稳定可靠。

辅助生殖专用培养皿(医疗器械)

注册证编号:粤械注准20232181838

体外受精是指将精子和卵子取出体外,在体外人工控制的环境中完成受精过程。洁特生物辅助生殖用培养皿,旨在为复杂的IVF和其他辅助生殖应用提供安全可靠的产品,通过权威第三方生物相容性、体外鼠胚实验和人精子存活试验等严格测试,可确保人类生殖细胞以及胚胎在体外环境下制备、储存、操作、培养以及转移等复杂的过程中保持活力。

- 规格:中心孔 平底35mm 平底60mm 平底90mm 四孔板
- 材质:聚苯乙烯(PS),符合USP Class VI标准



产品特性

- 优选医用级聚苯乙烯为原材料,高透表面有助于卵子和胚胎的观察
- 平整、轻薄的底部设计,有效加快热传递,维持温度和pH的恒定
- 皿盖的设计便于无菌操作和长时间保持胚胎培养内环境稳定
- 皿侧齿环设计,方便握取与操作,可有效降低污染风险
- 表面未经TC处理,可为培养基液滴提供最佳的一致性
- 经权威第三方严格测试,无胚胎毒性、无热原、无细胞毒性、无基因毒性、非致突变性
- 严格按照ISO13485、GMP标准实施严苛的生产与质量管控,确保产品品质
- 辐照灭菌, SAL 10⁻⁶

1



IVF专用中心孔培养皿

- 尺寸:50.4×13.8mm(皿); 21×14mm(孔)
- 用途:可用于冷冻胚胎的解冻,恢复胚胎的生物活性;胚胎体外培养

2



IVF专用35mm培养皿

- 尺寸:33×10.5mm(皿); 36×6mm(盖)
- 用途:胚胎的微滴培养

3



IVF专用60mm培养皿

- 尺寸:52.5×15mm(皿); 55.5×6mm(盖)
- 用途:可用于捡卵、洗卵、消化卵子外的颗粒细胞;胚胎冷冻/解冻

4



IVF专用90mm培养皿

- 尺寸:85×14.5mm(皿); 89×8mm(盖)
- 用途:可用于捡卵、洗卵、消化卵子外的颗粒细胞

5



IVF专用四孔培养板

- 尺寸:16×12mm(孔)
- 用途:胚胎冷冻/解冻;胚胎体外培养

目录号	型号	描述	表面	灭菌	个/袋(盒)	个/箱
IVF050060	中心孔	IVF专用中心孔培养皿	未处理	是	10	600
IVF050035	平底35	IVF专用35mm培养皿	未处理	是	10	960
IVF051060	平底60	IVF专用60mm培养皿	未处理	是	10	600
IVF050090	平底90	IVF专用90mm培养皿	未处理	是	10	500
IVF041004	四孔板	IVF专用四孔培养板	未处理	是	1	100

一次性使用病毒采样管(医疗器械)

一次性使用病毒采样管由咽拭子和含有保存液的管等组成,可用于病毒样本的采集、运输和储存等。洁特生物一次性使用病毒采样管符合《新冠病毒核酸10合1混采检测技术规范》、《新冠病毒核酸20合1混采检测技术规范》,适用于新冠病毒检测的大规模筛查。

【医疗器械备案凭证编号/产品技术要求编号】:粤穗械备20201245号

【医疗器械生产备案凭证编号】:粤穗食药监械生产备20200254号

- 规格:10合1 20合1
- 包装:盒装、箱装
- 材质:管体聚丙烯(PP) 管盖高密度聚乙烯(HDPE)

一次性使用病毒采样管

- 由优质高分子聚丙烯(PP)材料制成,管体透明,无刻度,可视度好,可立底
- 锥形底部设计便于倾倒,减少残留
- 螺旋口密封,独特的结构设计和制造工艺,防止漏液
- 尺寸符合新冠病毒核酸混采检测技术规范

保存液

- 紫色保存液,颜色易于观察、辨别
- 无胍盐灭活,有效保存RNA,有效保护医护人员
- 无RNA酶、无DNA酶、无内毒素
- 常温运输保存,25°C时样本保存液的PH值为9±0.5

采样拭子

- 高质量植绒拭子,有利于样本快速采集、释放
- 一次性使用,易操作、易折断、无碎屑

储存条件和有效期:室内保存,有效期18个月

样本保存:37°C保存3天,25°C保存1周,4°C保存1个月,-20°C以下可长期保存

目录号	产品描述	支/盒(包)	支/箱
CYI003010	10mL采样管(10合1标准管)+6mL保存液,灭活	50	1200
CYI002010	10ml采样管(10合1标准管)+3ml保存液,灭活:鼻腔植绒拭子+咽喉植绒拭子不灭菌	50	1200
CYI003030	30mL采样管(20合1标准管)+11-12mL保存液,灭活	20	480
CYS001001	一次性使用采样拭子	100	9600
CYS001002	一次性使用采样拭子	100	6000
CYS011001	一次性使用采样拭子(独立包装)	500	2000



ProGro™生物试剂系列

ProGro™ Biological Reagents



涵盖了无血清培养基、基础培养基、胎牛血清以及各类辅助试剂等产品组合。我们的专业研发团队经过多年的深入研究与技术积累,不断优化生产工艺和产品性能,以确保为用户提供卓越的使用体验,同时保障优异的细胞性能。所有产品均遵循ISO9001、ISO13485质量管理体系,在GMP级洁净车间内生产,严格保证产品批次内及批次间的质量一致性,确保产品均符合高标准的质量要求。此外,洁特生物始终坚持以客户为中心的服务理念,致力于提供稳定、快捷的供货服务,并配备全面的技术支持,以满足客户多元化的需求。



产品名称	货号	描述
一、胎牛血清		
	ProGro™ 胎牛血清 (进口)	FBS210025 FBS210500
	ProGro™ 胎牛血清 (国产)	FBS111025 FBS110100 FBS111500
	ProGro™ 新生牛血清	FBS130100 FBS131500
二、无血清培养基		
干细胞培养		
	ProGro™ MSC KIT (PSP-free) 间充质干细胞无血清培养试剂盒 (无酚红)	MSC090080
	ProGro™ MSC KIT 间充质干细胞无血清培养试剂盒 (含酚红)	MSC091080
免疫细胞培养		
	ProGro™ NK KIT NK细胞诱导扩增培养试剂盒	NKC090080
	ProGro™ NK SFM NK细胞无血清培养基	NKC000060
	ProGro™ CIK KIT CIK细胞培养试剂盒	CIK090080
	ProGro™ CIK GF-KIT CIK细胞因子试剂盒	CIK091080
	ProGro™ CIK SFM CIK细胞无血清培养基	CIK000060
工程细胞培养		
	ProGro™ Hybri SFM 杂交瘤无血清培养基	HYB000060
	ProGro™ 293 SFM 293细胞无血清培养基	HEK000060
	ProGro™ CHO SFM CHO 无血清培养基	CHO000060
	ProGro™ CHO-CD3 SFM CHO 无血清培养基 (高密度)	CHO001060
昆虫细胞培养		
	ProGro™ Insect SFM SF9无血清培养基	INS000060
	ProGro™ TC-100昆虫培养基	TC-100500
三、基础培养基		
	ProGro™ Clone SFM 单细胞无血清培养基	MON000040
	ProGro™ DMEM低糖培养基	DME102500
	ProGro™ DMEM高糖培养基	DME101500



产品名称	货号	描述
	ProGro™ DMEM/F12培养基	DME103500
	ProGro™ PRM1640培养基	RPM101640
	ProGro™ Advanced SFM (PSP-free) 优化无血清培养基 (无酚红)	ADV000050
	ProGro™ Advanced SFM 优化无血清培养基 (含酚红)	ADV001050
	ProGro™ MEM培养基	MEM100500
	ProGro™ IMDM培养基	IMD100500
	ProGro™ McCoy'S5a培养基	MCS100500
四、辅助试剂		
	ProGro™ Tyrisin 1×重组胰蛋白酶1×	TRY080030 TRY081050
	ProGro™ Tyrisin 10×重组胰蛋白酶10×	TRY090080 TRY091080
	ProGro™ 胰蛋白酶-EDTA消化液	PCT000500 PCT000100
	ProGro™ 胰蛋白酶 (不含EDTA及钙镁, 含酚红)	PCT100500
	ProGro™ 293TR 293转染试剂	HEK020000
	ProGro™ 293RA 293蛋白表达增强剂	HEK030020
	ProGro™ 293TB 293转染缓冲液	HEK040030
	ProGro™ SP Feed 植物蛋白陈营养补料	HEK050030
	ProGro™ ITSplus 重组胰岛素及转铁蛋白	HYB070010
	ProGro™ Hybri GF 杂交瘤重组蛋白生长因子	HYB010010
	ProGro™ PBS缓冲液	PBS040050
	ProGro™ 双抗 (青链霉素混合液)	DAB000100 DAB000500

实验室设备系列

Laboratory Equipment



洁特生物实验室设备, 主要包括实验室纯水系统 (Puro、Geno、Alto、Pico)、二氧化碳培养箱、小型桌面仪器 (微量离心机、混匀仪、磁力搅拌器、多功能摇床等)、生物安全柜等。

小型实验室设备

离心机系列



掌上离心机M1006



个性化微量离心机M1008



医用离心机D1006



高速微量离心机D1018



高速微量离心机D1012



医用离心机M1003S



高速微量离心机M1012P



高速微量(冷冻型)离心机D1016R



台式高速微量离心机D1016



数码3D摇床SK 3D-5

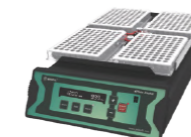

连板摇床SK Quattro

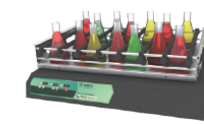

多功能平台摇床SK 15

摇床系列



多功能平台摇床SK 10/SK 20



微孔板摇床SK 18M

混合器系列

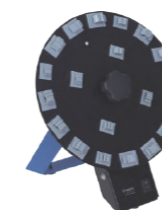

圆盘旋转混匀仪DR 16



数显多功能混匀仪VM25 D



数显涡旋混匀仪VM42 D

混合器系列



数显涡旋混匀仪VM 28

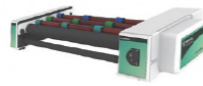

管式混匀仪TR 4D

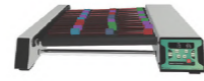

管式混匀仪TR 6D/TR 10D



迷你混匀仪VM 45MVM 45



圆盘旋转混匀仪DR 24

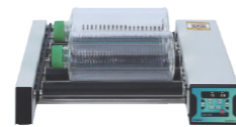

数显滚瓶仪TR3D/TR5D

微量移液器系列



大容量电动移液器



瓶口分液器



可充电式助理移液器



单道微量移液器



多道微量移液器

搅拌器系列



多点加热磁力搅拌器MS HP5M/
MS HP 10M/MS HP15M



多点磁力搅拌器MS 5M/MS 10M/
/MS 15M



超薄磁力搅拌器MS Uno

搅拌器系列

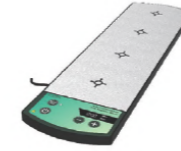

多点磁力搅拌器MS 4M



磁力搅拌器MS 2SL/MS 50L/
/MS -200L



加热磁力搅拌器
MS HP550D



加热磁力搅拌器
MS HP320D

纯水系统



实验室纯水系统
Pico



实验室超纯水系统
Alto (I级水)



实验室纯水系统
Puro (III级水)



实验室纯水/超纯水
一体化系统Duo



实验室纯水系统
Geno (II级水)

Cell@188
二氧化碳培养箱



二氧化碳培养箱

FASTER
生物安全柜



生物安全柜

